

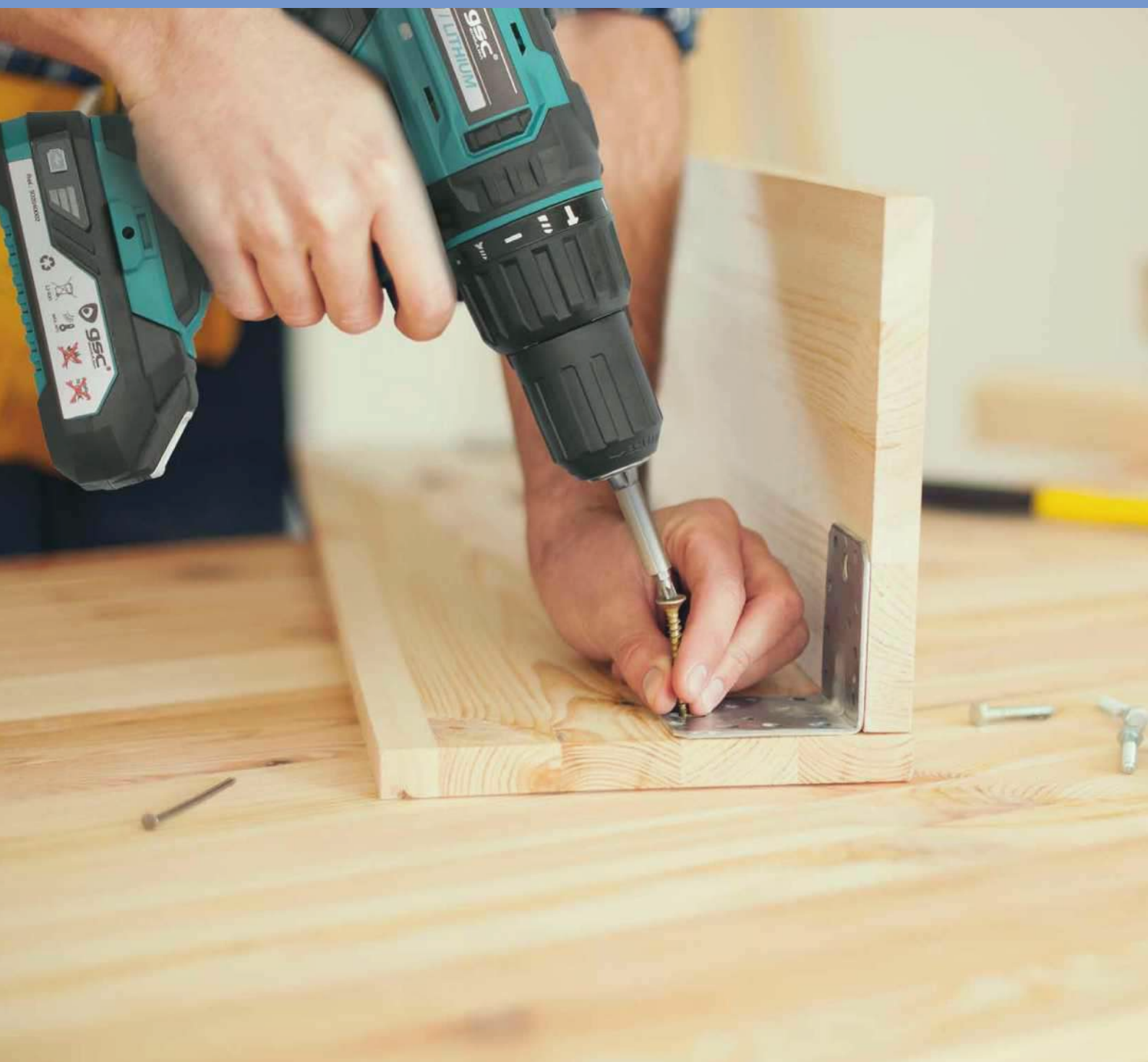

Herramientas y bricolaje

Ferretería





134x18x15mm

Cúter estándar manualidades

Display 24 unidades.

Material: **empuñadura ABS. Cuchilla de acero de carbono 9mm.**

Corte suave. **Botón bloqueo.** Agujero para colgar. Ideal para manualidades.

Referencia	Color	Embalaje
502030009	Azul / Gris	24/48
502085010	Recambio 10 cuchillas para cúter 9mm	



155x37.7x18.5mm

Cúter de seguridad

Display 24 unidades.

Material: **empuñadura nylon y fibra de vidrio. Cuchilla SK5 trapecoidales 19mm.**

Hoja retráctil 3 posiciones. **Bloqueo automático.** Agujero para colgar.

Referencia	Color	Embalaje
502030010	Azul / Gris	24/144
002102016	Recambio 10 cuchillas trapecoidales SK5	





168x35.5x21.5mm

Cúter estándar con rueda de bloqueo

Material: **empuñadura plástico** y **cuchillas acero de carbono**.

Bloqueo por giro. Con 3 cuchillas de 18mm. Blíster.

Referencia	Color	Embalaje
502030003	Azul / Gris	12/144
002100457	Recambio 10 cuchillas para cúter 18mm	



164x45x25mm

Cúter profesional autorecargable

Material: **empuñadura plástico** y **cuchillas acero de carbono**.

Con 5 cuchillas de 18mm. Blíster.

Referencia	Cuchillas	Embalaje
502030001	Autorecargables	144
002100457	Recambio 10 cuchillas para cúter 18mm	



171.5x45x21mm

Cúter profesional **autorecargable**

Material: **empuñadura plástico** y **cuchillas acero de carbono**.
Bloqueo automático. Con 3 cuchillas de 18mm. Blíster.

Referencia	Color	Cuchillas	Embalaje
502030011	Azul / Gris / Negro	Autorecargables	12/144
002100457	Recambio 10 cuchillas para cúter 18mm		



168.4x36.8x22.4mm

Cúter seguridad **tipo navaja plegable**

Material: **empuñadura plástico** y **cuchillas SK5**. Tipo navaja, **plegable**.
Botón de liberación de cuchilla. Incluye 3 cuchillas 19mm, funda protectora para cuchilla y clip de sujeción. Blíster.

Referencia	Color	Embalaje
502030012	Azul / Gris	12/144
002102016	Recambio 10 cuchillas trapezoidales SK5	





178.5x48x24mm

Cúter seguridad 3 posiciones

Material: empuñadura plástico y cuchillas SK5.

Botón de liberación de cuchilla. Hoja retráctil 3 posiciones. Incluye 4 cuchillas 19mm. Blíster.

Referencia	Color	Embalaje
502030013	Azul / Gris	12/144
002102016	Recambio 10 cuchillas trapezoidales SK5	



130x64x21mm

Rasqueta de plástico

Ideal para quitar restos adheridos sobre azulejos, cristales o cualquier superficie plana. Mango de plástico. Cuchilla: 61x19x0.6mm. Blíster.

Referencia	Cuchilla	Embalaje
002101442	Acero templado	24/288
002101443	Recambio 10 hojas para rasqueta	



150x95mm

Rasqueta profesional

Ideal para quitar restos adheridos sobre azulejos, cristales o cualquier superficie plana. Mango de plástico. Incluye 5 cuchillas. Blíster.

Referencia	Cuchilla	Embalaje
401045024	Acero de carbono	12/72
401060005	Recambio 4 cuchillas para rasqueta	



Espátula de acero

Ideal para quitar restos adheridos sobre azulejos, cristales o cualquier superficie plana. Mango de plástico. Cuchilla: 61x19x0.6mm. Blíster.

Referencia	Cuchilla	Anchura lámina	Embalaje
503000002	Acero templado	50mm	12/120
503000001	Acero templado	100mm	12/120





Cinta métrica

Display 12 unidades.
Carcasa de plástico. Con **clip para cinturón**.

Referencia	Longitud	Anchura	Embalaje
002100458	3M	16mm	12/120



Cinta métrica

Fácil bloqueo y desbloqueo.
A prueba de golpes. Con clip para cinturón.
Recubierta de goma. Con **botón de parada**. Blíster.

Referencia	Longitud	Anchura	Embalaje
002100459	3M	16mm	12/120
002100460	5M	19mm	12/120



Cinta métrica

Fácil bloqueo y desbloqueo. A prueba de golpes. Con clip para cinturón. Recubierta de goma. Con **botón de parada e imán en la extremidad**. Blíster.

Referencia	Longitud	Anchura	Embalaje
002100461	3M	16mm	12/120
002100462	5M	19mm	12/120
002100463	8M	25mm	6/60



Cinta métrica

Fácil bloqueo y desbloqueo. A prueba de golpes. Con clip para cinturón. Recubierta de goma. Con **3 botones de parada diferentes e imán en la extremidad**. Blíster.

Referencia	Longitud	Anchura	Embalaje
002100896	5M	19mm	12/120



Cinta métrica

Display 12 unidades.

Fácil bloqueo y desbloqueo. A prueba de golpes. Con clip para cinturón.
Recubierta de goma. Con **botón de parada.**

Referencia	Longitud	Anchura	Embalaje
002101252	5M	19mm	12/120



Pistola silicona de aluminio

Funcionamiento a muelle.

Referencia	Embalaje
001401331	40





Pistola silicona con fuelle

Compatible con **cartuchos de 300ml. y 400ml.**
 Incluye: aplicador, bastidor, boquilla. Funcionamiento a muelle.

Referencia

Embalaje

502045002

12/24



Alicate sacabocados perforador

Hasta 6 tipos de agujeros:
2.5mm, 3mm, 3.5mm, 4mm, 4.5mm, 5mm.

Referencia

Embalaje

003202095

24





Grapadora industrial manual

Certificado ISO 9001. Ideal para aislamientos, envoltura de casa, techos, cableado, alfombras, tapicería.

Referencia	Grapas	Embalaje
502045000	De 4 a 8mm	6/24



Caja de grapas

Para grapadora manual. Caja de 1000 grapas.

Referencia	Grapas	Embalaje
502045001	4mm	200
003202092	6mm	200
003202093	8mm	200
003202094	10mm	200



Destornillador Phillips

Material: **romo vanadio con punta reforzada**. Punta imantada.

Referencia	Dimensión	Embalaje
502035011	PH0x75mm	12/240
502035024	PH1x25mm	12/ 240
502035012	PH1x100mm	12/ 240
502035013	PH1x150mm	12/ 240
502035014	PH1x250mm	12/ 240
502035025	PH2x25mm	12/ 240
502035015	PH2x100mm	12/ 120
502035016	PH2x150mm	12/ 120
502035017	PH2x250mm	12/ 240
502035018	PH3x150mm	12/ 120



Destornillador plano

Material: **cromo vanadio con punta reforzada**. Punta imantada.

Referencia	Dimensión	Embalaje
502035019	4x100mm	12/240
502035026	5.5x25mm	12/240
502035020	5.5x125mm	12/240
502035027	6.5x25mm	12/240
502035021	6.5x150mm	12/120
502035022	8x175mm	12/120
502035023	10x200mm	12/120



Destornillador aislante Phillips

Material: **romo vanadio con punta reforzada**. Punta imantada.

Referencia	Dimensión	Embalaje
502035002	PH0x75mm	12/72
502035001	PH1x80mm	12/72
502035003	PH2x100mm	12/72



Destornillador aislante plano

Material: **romo vanadio con punta reforzada**. Punta imantada.

Referencia	Dimensión	Embalaje
502035004	3x75mm	12/72
502035005	4x100mm	12/72
502035006	5.5x125mm	12/72
502035007	6.5x150mm	12/72



Destornillador buscapolos

Medición de **100V a 250V** AC. Tolerancia corriente **AC y DC**. Blíster.

Referencia	Longitud	Embalaje
001400111	140mm	25/100



Set 7 destornilladores de alta precisión

7 piezas: 3 Phillips / 4 Planos.

PUNTAS	MODELOS
Phillips	PH00x50 / PH0x50 / PH1x50
Plana	1.5x50 / 2x50 / 2.5x50 / 3x50

Referencia	Material	Embalaje
502035028	Cromo vanadio	10/60

Set 6 destornilladores de alta precisión

6 piezas: 2 Phillips / 4 Planos.

PUNTAS	MODELOS
Phillips	PH0 / PH1
Plana	1.4 / 2.0 / 2.4 / 3.0mm

Referencia	Material	Embalaje
502035032	Acero de carbono	100/200



Set 18 piezas destornillador de precisión

18 piezas. Base imantada. Destornillador con carraca. Incluye barra extensible de 120mm.

PUNTAS	MODELOS
Plana	1/2/3/4 mm
Phillips	PH000/PH00/PH0/PH1
Torx	T6/T7/T8/T9
Hexágono	1.5/2/2.5/3 mm

Referencia	Material	Embalaje
502035029	Cromo vanadio	10/40

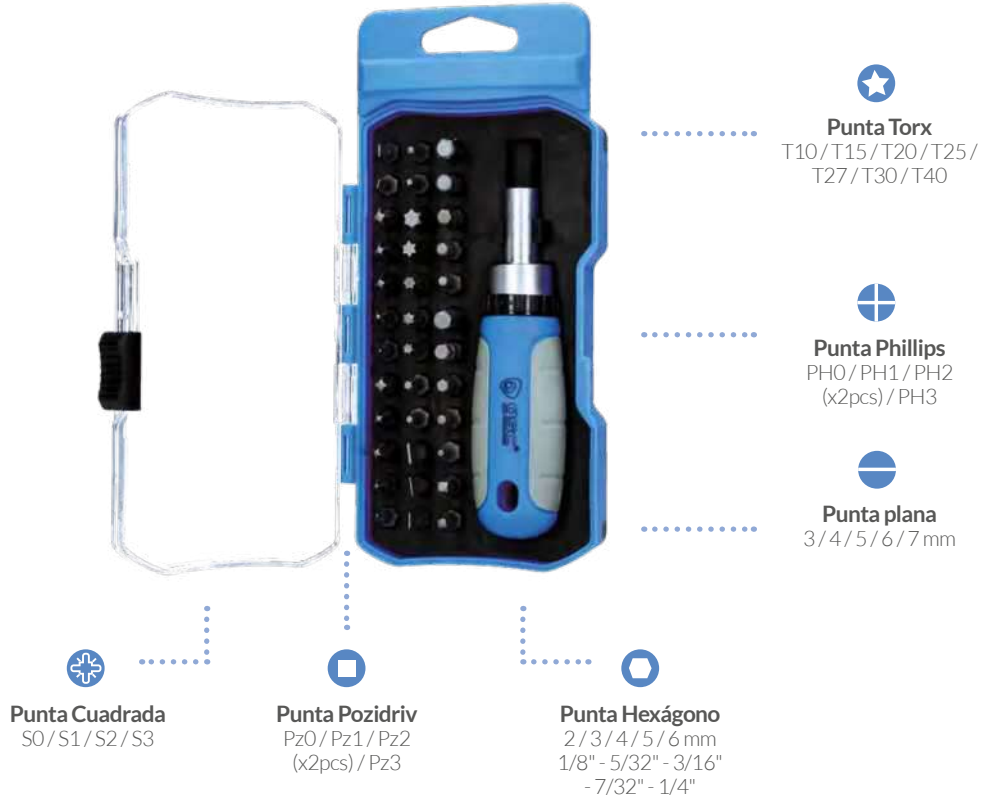

Punta Cuadrada
S0/S1/S2/S3

Punta Pozidriv
Pz0/Pz1/Pz2
(x2pcs) / Pz3

Punta Hexágono
2/3/4/5/6 mm
1/8" - 5/32" - 3/16"
- 7/32" - 1/4"

Punta Torx
T10/T15/T20/T25/
T27/T30/T40

Punta Phillips
PH0/PH1/PH2
(x2pcs) / PH3

Punta plana
3/4/5/6/7 mm

Set 37 piezas destornillador de precisión con carraca

37 piezas. Base imantada. Destornillador con carraca.

PUNTAS	MODELOS	PUNTAS	MODELOS
Plana	● 3/4/5/6/7 mm	Hexágono	○ 2/3/4/5/6 mm 1/8" - 5/32" - 3/16" - 7/32", 1/4"
Phillips	⊕ PH0/PH1/PH2 (x2pcs) / PH3	Pozidriv	⊕ Pz0 / Pz1 / Pz2 (x2pcs) / Pz3
Torx	★ T10/T15/T20/T25/T27/T30/T40	Cuadrada	□ S0/S1/S2/S3

Referencia	Material	Embalaje
502035030	Cromo vanadio	10/40

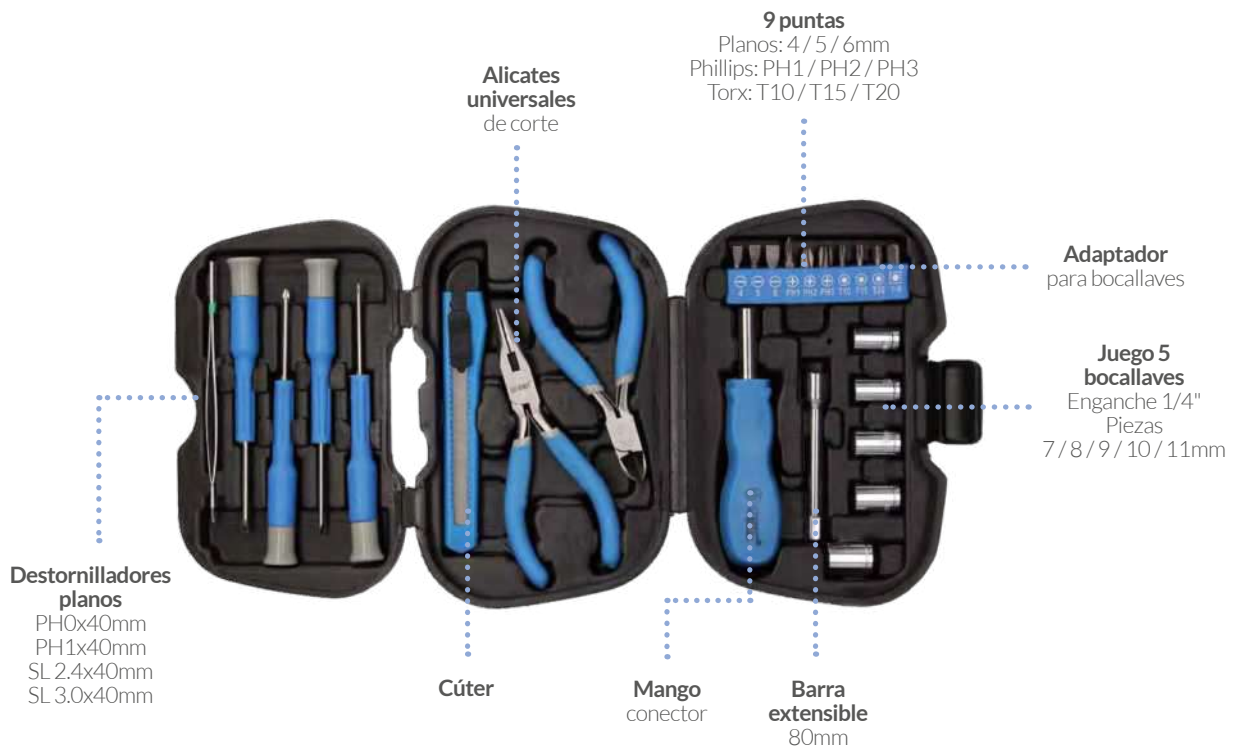

Kit de herramientas básicas hogar

26 piezas. 9 puntas: planas (4 / 5 / 6mm), Phillips (PH1 / PH2 / PH3) y torx (T10 / T15 T20).
 1 mango conector de destornillador, 1 adaptador para bocallaves, un juego de 5 bocallaves con encastre 1/4" de 7 / 8 / 9 / 10 / 11mm, una barra extensible de 80mm, un cúter, 2 alicates universales de cortes y 4 destornilladores (PH0x40mm, PH1x40mm, SL 2.4x40mm, SL 3.0x40mm).

Referencia	Nº piezas	Embalaje
502035031	26	6/24

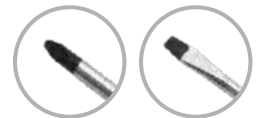

Set 4 destornilladores

Material: **cromo vanadio con punta reforzada.**

PUNTAS	MODELOS
Plana	5x100 / 6x125mm
Phillips	PH1x100mm / PH2x125mm

Referencia	Tipo	Embalaje
502035009	2 Planos / 2 Phillips	10/40

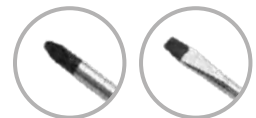

Set 6 destornilladores

Material: **cromo vanadio con punta reforzada**

PUNTAS	MODELOS
Plana	4x80 / 5x100 / 6x125mm
Phillips	PH0x80mm / PH1x100mm / PH2x125mm

Referencia	Tipo	Embalaje
502035008	3 Planos / 3 Phillips	10/20



Mini-alcate universal

Material: **acero cromo vanadio**. Ideal para trabajos de precisión.

Referencia	Longitud	Embalaje
002901254	120mm	12/120



Mini-alcate boca plana

Material: **acero cromo vanadio**.
Ideal para trabajos de precisión.

Referencia	Longitud	Embalaje
002900070	120mm	12/120



Mini-alcate boca semiredonda

Material: **acero cromo vanadio**.
Ideal para trabajos de precisión.

Referencia	Longitud	Embalaje
002900071	120mm	6/60



Alicate universal

Material: **acero cromo vanadio**. Con empuñadura ergonómica de seguridad.
Indicados para sujetar pequeños objetos, apretar tuercas y doblar alambres.

Referencia	Longitud	Embalaje
502000001	160mm	6/60
502000002	180mm	6/60
502000003	200mm	6/60



Alicate corte diagonal

Material: **acero cromo vanadio**.
Con empuñadura ergonómica de seguridad.
Indicados para alambres y cables eléctricos sin tensión.

Referencia	Longitud	Embalaje
502000004	160mm	6/60
502000005	200mm	6/60



Alicate boca semiredonda

Material: **acero cromo vanadio**. Con empuñadura ergonómica de seguridad.
Cabezal extralargo para la introducción de componentes situados a mayor profundidad.

Referencia	Longitud	Embalaje
502000006	160mm	6/60



Alicate pelacables

Material: **acero cromo vanadio**.
Para pelar cables de Ø5 a 10mm².
Con empuñadura ergonómica de seguridad.

Referencia	Longitud	Embalaje
502000008	160mm	6/60



Alicate corte diagonal con pelacables y crimpadora

Material: **acero cromo vanadio.**

Para pelar cables: 1.0 / 1.3 / 1.6 / 2.0 / 2.6mm².

Para crimpar cables: Ø0.5-1.0mm² / Ø1.5-2.5mm².

Empuñadura ergonómica.

Referencia	Longitud	Embalaje
502000019	200mm	6/36



Alicate universal con pelacables y crimpadora

Material: **acero cromo vanadio.**

Para pelar cables: 1.0 / 1.3 / 1.6 / 2.0 / 2.6mm².

Para crimpar cables: Ø0.5-1.0mm² / Ø1.5-2.5mm².

Empuñadura ergonómica.

Referencia	Longitud	Embalaje
502000018	215mm	6/36



Crimpadora 185mm

Apto para conectores: 8P8C/RJ-45, 6P6C/RJ-12, 6P4C/RJ-11.
Empuñadura ergonómica.

Referencia	Longitud	Embalaje
502000015	185mm	10/50



Abridor de botellín

Material: **acero de carbono**.
Empuñadura ergonómica.

Referencia	Dimensión	Embalaje
401045028	168x42mm	12/144





Alicate universal electricista

Material: **acero cromo vanadio**. Mango aislante.
Soporta de 0 a 1000V.

Referencia	Longitud	Embalaje
502000009	180mm	6/60
502000010	200mm	6/60



Alicate corte diagonal electricista

Material: **acero cromo vanadio**. Mango aislante.
Soporta de 0 a 1000V.

Referencia	Longitud	Embalaje
502000011	180mm	6/60



Tijeras electricista

Material: **ABS + termoplástico**. Diseño ergonómico.
 Hoja de acero inoxidable con **muesca de 6mm** para el pelado de cable. Blíster.

Referencia	Dimensión	Embalaje
002900044	75x142mm	12/120



Llave inglesa ajustable

Material: **acero al carbono pulido**. Escala graduada.

Referencia	Longitud	Embalaje
502055035	150mm	12/72
502055036	200mm	12/72
502055037	250mm	12/60
502055038	300mm	12/36





Alicate de presión

Material: **acero cromo vanadio**. Acabado cromado.
Mordaza **bloqueable**. Boca con tratamiento térmico. Con palanca de desbloqueo.

Referencia	Longitud	Embalaje
502055002	250mm	6/36



Tenaza pico-loro

Material: **acero cromo vanadio**.
Mango aislante reforzado con guarda dedos y bocas pulidas.

Referencia	Longitud	Embalaje
502055001	250mm	6/48



Tenaza rusa

Material: **acero de carbono**.
Mango aislante reforzado.

Referencia	Longitud	Embalaje
502055003	200mm	6/48

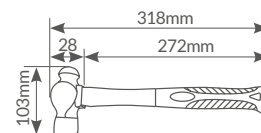

Martillo de bola

Mango: de **fibra de vidrio**. Ideal para tratar metal y remachar trabajo de forja, cerrajería o mecánica.

Referencia	Peso	Embalaje
502060006	450gr.	6/24



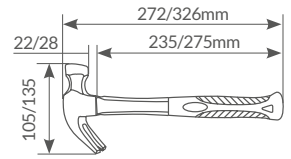

Martillo encofrador

Mango: de **fibra de vidrio**. Posee **doble uña** en la parte posterior para extraer clavos u otros objetos con facilidad. Ideal para pequeños trabajos de demolición.

Referencia	Peso	Embalaje
502060005	230gr.	6/60
502060004	450gr.	6/36

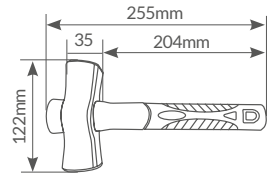

Maceta española

Mango: de **fibra de vidrio**. Ideal para pequeños trabajos de demolición y para usar con una mano.

Referencia	Peso	Embalaje
502060007	1000gr.	6/12

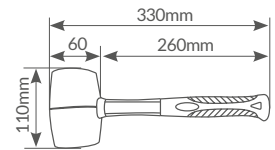

Maza de goma

Mango: de **fibra de vidrio**.

Ideal para nivelación y colocación de piezas tanto en suelo como en chapado de paredes.

Referencia	Peso	Embalaje
502060008	670gr.	12/24

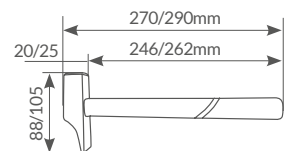

Martillo carpintero

Mango: de **madera**. Martillo clásico para clavar clavos. Fácil manejo.

Referencia	Peso	Embalaje
502060001	160gr.	6/60
502060003	300gr.	6/48



Llave combinada

Material: **romo vanadio**.

Referencia	Dimensión	Embalaje
502055004	6mm	400
502055005	7mm	400
502055006	8mm	400
502055011	9mm	300
502055007	10mm	300
502055008	11mm	240
502055009	12mm	240
502055010	13mm	240
502055012	14mm	240
502055013	15mm	180
502055014	16mm	180
502055015	17mm	180
502055016	18mm	120
502055017	19mm	120
502055018	20mm	120





Llave fija

Material: **cromo vanadio**.

Referencia	Dimensión	Embalaje
502055019	6mm / 7mm	400
502055020	10mm / 12mm	300
502055021	12mm / 13mm	240
502055022	14mm / 15mm	240
502055023	16mm / 17mm	180
502055024	18mm / 19mm	120
502055025	20mm / 21mm	120





Llave combinada con carraca

Material: **chromo vanadio**.

Referencia	Dimensión	Embalaje
502055027	8mm	10/100
502055028	10mm	10/100
502055029	11mm	10/100
502055030	13mm	10/100
502055031	14mm	10/100
502055032	17mm	10/100



Set 6 llaves inglesas fijas

Material: **chromo vanadio**.

Apertura de mordaza: 6x7mm / 8x9mm / 10x11mm / 12x13mm / 14x15mm / 16x17mm.

Referencia	Apertura mordaza	Embalaje
502055026	De 6 a 17mm	5/20



Set bocallaves

Material: **chromo vanadio**. Con barra extensible de 100mm.

Encastre 1/2". 10 bocallaves estriadas: 8 / 9 / 10 / 11 / 12 / 14 / 17 / 19 / 21 / 24.

Referencia	Apertura mordaza	Embalaje
502055039	De 8 a 24mm	5/25





Set 9 llaves allen

Material: **chromo vanadio**.

Llaves: 1.5mm / 2mm / 2.5mm / 3mm / 4mm / 5mm / 6mm / 8mm / 10mm.

Referencia	Embalaje
502055041	10/40



Set 9 llaves torx

Material: **chromo vanadio**.

Llaves: T10 / T15 / T20 / T25 / T27 / T30 / T40 / T45 / T50.

Referencia	Embalaje
502055040	10/40



Set 8 llaves torx

Material: **romo vanadio.**

Llaves: T9/T10/T15/T20/T25/T27/T30/T40.

Referencia	Embalaje
502055034	10/40



Set 8 llaves allen

Material: **romo vanadio.**

Llaves: 1.5mm/2mm/2.5mm/3mm/4mm/5mm/6mm/8mm.

Referencia	Embalaje
502055033	10/40





Lima plana para metales

Material: **acero de carbono T12**. Forma: plana. Tipo de grano: fino.

Referencia	Longitud hoja	Embalaje
502030005	300mm	12/48



Lima semiredonda para madera

Material: **acero de carbono T12**. Forma: plana y redonda. Tipo de grano: grueso.

Referencia	Longitud hoja	Embalaje
502030004	300mm	12/48



Sierra de arco

Material sierra: **acero**. Dientes por pulgada: 24. Tipo de corte: **corte fino y a ras**.
Tipo de dientes: **doblo filo**. Incluye una hoja de 300mm. Empuñadura de plástico.

Referencia	Longitud hoja	Embalaje
502030006	300mm	6/36
502085005	Recambio 2 hojas de sierra para 502030006 - 07	



Mini sierra

Material sierra: **acero**. Dientes por pulgada: 24. Tipo de corte: **corte fino y a ras**.
Tipo de dientes: **doblo filo**. Incluye una hoja de 300mm. Sentido de corte: tirar y empujar. Empuñadura de plástico.

Referencia	Longitud hoja	Embalaje
502030007	300mm (visible la mitad)	6/36
502085005	Recambio 2 hojas de sierra para 502030006 - 07	



Sierra de costilla con caja de ingletes

Material sierra: **acero**. Múltiples ángulos de corte.
 Tipo de dientes: **dobles filo**. Incluye una hoja de 300mm. **Modo de fijación**: con sargento (no incluido).
 Dimensión base: 295x295x50mm. Empuñadura de plástico.

Referencia	Longitud hoja	Embalaje
502030008	300mm	50

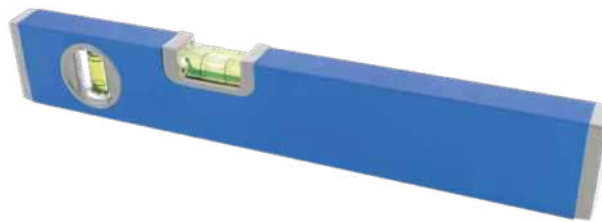

Nivel con lado magnético

Niveles de burbuja: **Precisión de medición**: 0.5. Con imán en un lateral.

Referencia	Longitud hoja	Viales burbuja	Ángulos viales	Embalaje
502065004	250mm	2	90° / 180°	30/60
502065005	450mm	3	45° / 90° / 180°	30/60



Mini atornillador inalámbrico

Con **batería recargable Li-Ion** de 1300mAh (incluida). **Revoluciones por minuto:** 180 RPM. **Torsión máxima:** 4Nm. **Broca 1/4" hexagonal.** Botón de **bloqueo automático.** Tiempo de carga 3-5 horas. Luz LED de trabajo. Incluye 24 piezas. **18 puntas de 25mm. 2 puntas de 50mm. 3 brocas hexagonales. 1 porta puntas magnético de 55mm.** Sin cable. Empuñadura de goma texturizada. Diseño ergonómico, ligero y compacto. Rápido, preciso y duradero.

Referencia	Potencia	Voltaje	RPM	Embalaje
502040001	30W	3.6V	180	200



Taladro percutor eléctrico

Revoluciones por minuto variable: de 0-3000 RPM.
Velocidad variable. Diámetro perforación: Ø2-13mm (hormigón), Ø25mm (madera), Ø10mm (acero).
 Medidor de profundidad. Mango auxiliar incluido. Diseño ergonómico, ligero y compacto. Rápido, preciso y duradero.

Referencia	Potencia	Voltaje	RPM	Embalaje
003402002	710W	220-240V	0-3000	10



Taladro INALÁMBRICO

Herramientas y bricolaje Herramientas eléctricas



Taladro destornillador inalámbrico

Con **batería recargable Li-Ion** de 2000mAh (incluida). **Revoluciones por minuto variable:** de 0-440 / 0-1650 RPM. **Tasa de impacto:** 0-7040 / 0-2640 BPM. Tiempo de carga 1 hora. **Velocidad variable. Freno eléctrico. Giro máximo** en desatornillar: 50Nm. **Nivel de par de apriete:** 20+1. Incluye **portabrocas sin llave 2-13mm**. Incluye **6 brocas de hormigón** y **6 destornilladores**. Pantalla LED indicadora de batería baja. Con **botón bloqueo**. Luz LED de trabajo. Incluye clip de cinturón. Con banda magnética sujeción brocas. **Sin cable.** Cambio fácil de taladro a destornillador y viceversa. Diseño ergonómico, ligero y compacto. Rápido, preciso y duradero. Incluye cargador 2.4A. Maletín de transporte incluido.

Referencia	Potencia	Voltaje	RPM	Embalaje
502040002	460W	20V	0-440 / 0-1650	200
502085001	Batería 2.0A para herramientas ref. 502040000 - 02 - 03 - 04 - 05			
502085006	Batería 4.0A para herramientas ref. 502040000 - 02 - 03 - 04 - 05			
502085002	Cargador 2.4A para herramientas ref. 502040000 - 02 - 03 - 04 - 05			
502085007	Cargador 3.5A para herramientas ref. 502040000 - 02 - 03 - 04 - 05			



Caladora

ELÉCTRICA



Sierra caladora eléctrica

Revoluciones por minuto: de 500-3000 RPM. **Velocidad variable.**
 Perforación máxima en **madera: Ø55-60mm.** Corte de **inglete: 45°.** Perforación máxima en **acero: Ø6-8mm.**
 Diseño ergonómico, ligero y compacto. Rápido, preciso y duradero.

Referencia	Potencia	Voltaje	RPM	Embalaje
003402004	500W	220-240V	500-3000	10

Caladora INALÁMBRICA



Herramientas y bricolaje Herramientas eléctricas

Sierra caladora inalámbrica

Con **batería recargable Li-Ion** de 2000mAh (incluida) **Carreras por minuto: 0-2.700 CPM. Velocidad variable.** Longitud de carrera: 20mm. Capacidad máx. de **corte en madera:** 80mm. Capacidad máx. de **corte en acero:** 5mm. Capacidad máx. de **corte en aluminio:** 12mm. Pantalla LED indicadora batería. **Extractor de polvo incluido.** Tiempo de carga 31min. Diseño ergonómico, ligero y compacto. **Sin cable.** Rápido, preciso y duradero. Incluye 2 sierras y cargador 2.4A. Maletín de transporte incluido.

Referencia	Potencia	Voltaje	CPM	Embalaje
502040004	530W	20V	0-2.700 CPM	4
502085001	Batería 2.0A para herramientas ref. 502040000 - 02 - 03 - 04 - 05			
502085006	Batería 4.0A para herramientas ref. 502040000 - 02 - 03 - 04 - 05			
502085002	Cargador 2.4A para herramientas ref. 502040000 - 02 - 03 - 04 - 05			
502085007	Cargador 3.5A para herramientas ref. 502040000 - 02 - 03 - 04 - 05			



Lijadora INALÁMBRICA

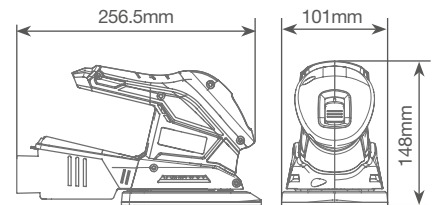

Lijadora inalámbrica

Botón de liberación de batería y botón On/Off. Pantalla LED indicadora batería. Incluye: **3 papeles de lija Delta (P60, P120, P180), cajón para el polvo y tubo de salida de polvo.** Tiempo de carga 56min. Diseño ergonómico, ligero y compacto. **Sin cable.**

Referencia	Voltaje	RPM	Embalaje
502040005	20V	11.000	4
502085001	Batería 2.0A para herramientas ref. 502040000 - 02 - 03 - 04 - 05		
502085006	Batería 4.0A para herramientas ref. 502040000 - 02 - 03 - 04 - 05		
502085002	Cargador 2.4A para herramientas ref. 502040000 - 02 - 03 - 04 - 05		
502085007	Cargador 3.5A para herramientas ref. 502040000 - 02 - 03 - 04 - 05		

Amoladora

INALÁMBRICA

Herramientas y bricolaje Herramientas eléctricas



Amoladora angular inalámbrica

Con **batería recargable Li-Ion** de 4000mAh (incluida). **Revoluciones por minuto:** 10.000 RPM. **Diámetro disco:** Ø115mm. **Disco de lija incluido.** Tuerca de brida M14. Mango auxiliar 2 posiciones. Pantalla LED indicadora batería. Con **botón de bloqueo** para cambio rápido de disco. Tiempo de carga 70min. Diseño ergonómico, ligero y compacto. **Sin cable.** Rápido, preciso y duradero. Incluye cargador 3.5A.

Referencia	Potencia	Voltaje	RPM	Embalaje
502040003	500W	20V	10.000 RPM	4
502085001	Batería 2.0A para herramientas ref. 502040000 -02 -03 -04 -05			
502085006	Batería 4.0A para herramientas ref. 502040000 -02 -03 -04 -05			
502085002	Cargador 2.4A para herramientas ref. 502040000 -02 -03 -04 -05			
502085007	Cargador 3.5A para herramientas ref. 502040000 -02 -03 -04 -05			

Amoladora

ELÉCTRICA



Amoladora angular eléctrica

Revoluciones por minuto: **11.000 RPM**. Diámetro disco: **Ø115mm**. Cabezal aluminio. Empuñadura con **3 posiciones**. LED aviso desgaste escobillas. **Con botón de bloqueo** para cambio rápido de disco. Rápida, precisa, duradera y profesional. Diseño ergonómico, ligero y compacto.

Referencia	Potencia	Voltaje	RPM	Embalaje
003402003	710W	220-240V	11.000 RPM	10





220-240V 50/60Hz

Soldador eléctrico estaño

Punta tipo lápiz de larga duración para una mejor soldadura. Blíster.

Referencia	Potencia	Cable	Embalaje
001401326	40W	1.5M	400



A Tubos



B Carretes



C Punta

Accesorios para soldador eléctrico

Accesorios para soldador eléctrico.

Referencia	Artículo	Tipo	Gramos	Grosor	Embalaje
001401348	A	Pack 10 tubos de estaño 60%	10gr.	1mm	10/20
001401327	B	Carrete de estaño 60%	100gr.	1mm	5/400
001401328	B	Carrete de estaño 60%	250gr.	1mm	5/100
001401349	C	Punta tipo lápiz	-	-	10/200



Mini pistola **silicona en barra**

Incluye **2 barras de silicona Ø7mm**. Longitud cable: **1.1M**.
Ideal para todo tipo de manualidades y pequeñas reparaciones domésticas. 220-240V. Blíster.

Referencia	Potencia	Embalaje
001403305	10W	100



Barra **silicona Ø7mm**

6 barras de silicona transparente. **Secado ultra rápido**. Para referencia 001403305.

Referencia	Dimensión	Embalaje
001403306	Ø7x100mm	10/100





Pistola silicona en barra

Incluye **6 barras de silicona Ø11mm**. Longitud cable: **1.2M**.
Ideal para todo tipo de manualidades y pequeñas reparaciones domésticas. 220-240V. Blíster.

Referencia	Potencia	Embalaje
001401329	60W	50



Barra silicona Ø11mm

6 barras de silicona transparente. **Secado ultra rápido**. Para referencia 001401329.

Referencia	Dimensión	Embalaje
001401330	Ø11x200mm	10/100

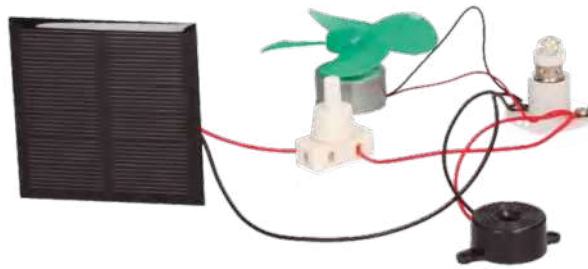

Kit solar eléctrico escolar

Contiene: un portalámparas rosca E10, una bombillas LED 3V-0.5W, un interruptor 250V-2A, un timbre 3V-24V, una placa solar 3V, un motor eléctrico y 2 hélices de plástico. Especial para manualidades.

Referencia	Embalaje
501040001	200



Kit eléctrico escolar

Contiene: portalámparas, bombilla 4V (0.4A), interruptor 250V (2A), batería 4.5V y 1M de cable para conectar. Especial para manualidades.

Referencia	Embalaje
001401694	60

Motor para manualidades

Especial para manualidades.

Referencia	Voltaje	Embalaje
001401648	1.5-3V	30/300





Pack 10 discos de corte de acero inoxidable



Material: **óxido de aluminio**. Ideal para corte de: **hierro y acero inoxidable**.

Referencia	Diámetro x Espesor x Agujero	Tipo	Centro	Máx. RPM	Embalaje
502002001	Ø115x1x22.23mm	T41 A46R-BF		13.300	10/40
502002002	Ø115x1.6x22.23mm	T41 A46R-BF		13.300	5/20



Pack 5 discos de desbaste



Material: **óxido de aluminio**. Ideal para desbaste de **metales**.

Referencia	Diámetro x Espesor x Agujero	Tipo	Centro	Máx. RPM	Embalaje
502002003	Ø115x4.8x22.23mm	T27 A24R-BF		13.300	5/20
502002004	Ø180x6x22.23mm	T27 A24R-BF		8500	3



Pack 10 discos de corte de hierro



Material: **óxido de aluminio**. Ideal para corte de **metales ferrosos**.

Referencia	Diámetro x Espesor x Agujero	Tipo	Centro	Máx. RPM	Embalaje
502002005	Ø230x2x22.23mm	T41 A30R-BF		6600	5



Pack 5 discos de corte de hierro



Material: **óxido de aluminio**. Ideal para corte de **metales ferrosos**.

Referencia	Diámetro x Espesor x Agujero	Tipo	Centro	Máx. RPM	Embalaje
502002006	Ø350x3.2x25.4mm	T41 A30R-BF		4350	3



Set 5 muelas para taladro 1/4"



Material: piedras minerales de vástago de acero. Ideal para **desbaste de precisión** sobre materiales varios.

Referencia	Vástago	Piedras	Embalaje
502006001	3mm	5	10/40



Pack 5 discos de lija 115mm



Material: **óxido de aluminio**. Ideal para lijar **maderas y materiales ferrosos**.

Referencia	Tipo / Diámetro x Agujero	Grano	Máx. RPM	Embalaje
502002007	T27 - Ø115x22.23mm	40	13.300	40
502002008	T27 - Ø115x22.23mm	60	13.300	40
502002009	T27 - Ø115x22.23mm	80	13.300	40
502002010	T27 - Ø115x22.23mm	120	13.300	40



Disco de diamante corte en seco y húmedo 115mm



Material: **cuerpo de acero insertos diamantados.**

Corte en seco y húmedo. Ideal para: **porcelanato, mosaicos, cerámica, azulejos,...**

Referencia	Diámetro x Agujero	Máx. RPM	Embalaje
502002011	Ø115x22.23mm	12.800	10/100



Disco de diamante corte en seco 115mm



Corte en seco.

Referencia	Diámetro x Agujero	Máx. RPM	Embalaje
502002013	Ø115x22.23mm	13.200	10/100



Disco diamante corte en seco segmentado láser 115mm



Material: **cuerpo de acero insertos diamantados.**

Corte en seco segmentado láser. Ideal para **hormigón, ladrillos, azulejos, cerámica,...**

Referencia	Diámetro x Agujero	Máx. RPM	Embalaje
502002012	Ø115x 22.23mm	13.200	10/100



Sierra circular widia 115mm



Material: **widia** (cuerpo de acero y dientes de carburo tungsteno). Para corte de **madera.**

El uso de las de 30 y 48 dientes es para máquinas de pie y banco.

Referencia	Diámetro x Espesor x Agujero	Reducciones	Dientes	Máx. RPM	Embalaje
502002014	Ø115x2.2x22.23mm	-	40	10.000	10/100
502002015	Ø115x2.2x22.23mm	-	24	10.000	10/100
502002016	Ø230x3x25.4mm	20 / 22.23mm	30	5000	5/25
502002017	Ø230x3x25.4mm	20 / 22.23mm	48	5000	5/25



Set 5 sierras de corona 19 / 22 / 25 / 29 / 32mm



Copas **bimetálicas**. Incluye un soporte para sierra de copa con adaptador para diámetros de Ø14 a 30mm. Ideal para: **metal, maderam plástico, pladur**, etc. Incluye maletín.

Referencia	Diámetros	Embalaje
502005001	Ø19/22/25/29/32mm	10



Set 6 sierras de corona 19 / 22 / 32 / 38 / 44 / 57mm



Copas **bimetálicas**. Incluye un soporte para sierra de copa con adaptador para diámetros de Ø14 a 30mm y otro para diámetros de Ø32 a 152mm. Ideal para: **metal, maderam plástico, pladur**, etc. Incluye maletín.

Referencia	Diámetros	Embalaje
502005002	Ø19/22/32/38/44/57mm	10



Set 5 brocas de 4 a 10mm para madera



Material: **acero**. Ideal para: **madera**.

Referencia	Diámetros	Embalaje
502001001	Ø4/5/6/8/10mm	10/50



Set 6 brocas de 2 a 8mm para hierro y acero



Material: **acero rápido HSS**. Ideal para: **hierro y acero**.

Referencia	Diámetros	Embalaje
502001002	Ø2-8mm	10/50



Set 4 brocas para mampostería



Material: **widia**. Enganche **cilíndrico**. Ideal para: **mampostería, pladur...**

Referencia	Dimensión	Embalaje
502001003	Ø5x85mm / Ø6x100mm / Ø8x120mm / Ø10x120mm	5/100



Set 4 brocas para mampostería y concreto



Material: **widia SDS**. Enganche **SDS+**. Ideal para: **hormigón, mampostería, pladur...**

Referencia	Dimensión	Embalaje
502001004	Ø5x110mm / Ø6x110mm / Ø8x160mm / Ø10x160mm	45/90



Cepillo copa de alambre **ondulado**



Material: **alambre de acero ondulado latonado 0.3mm**. Ideal para: **madera, plástico, metales**. Para amoladora. Rosca: **M14**.

Referencia	Diámetro	Máx. RPM	Embalaje
502003009	Ø60mm	12.500	10/100
502003010	Ø75mm	12.500	10/80
502003011	Ø100mm	8500	10/30



Cepillo de alambre **con espiga**



Material: **alambre de acero ondulado latonado 0.3mm**. Ideal para: **madera, plástico, metales**. Vastago 6 mm.

Referencia	Diámetro	Máx. RPM	Embalaje
502003001	Ø12mm	6000	10/200
502003002	Ø17mm	6000	10/200
502003003	Ø26mm	6000	10/200



Cepillo copa de alambre con espiga



Material: **alambre de acero ondulado latonado 0.3mm**. Ideal para: **madera, plástico, metales**. Vastago 6 mm.

Referencia	Diámetro	Máx. RPM	Embalaje
502003007	Ø50mm	4500	10/200
502003008	Ø75mm	4500	10/100



Cepillo de alambre con espiga



Material: **alambre de acero ondulado latonado 0.3mm**. Ideal para: **madera, plástico, metales**. Vastago 6 mm.

Referencia	Diámetro	Máx. RPM	Embalaje
502003004	Ø50mm	7500	10/250
502003005	Ø75mm	4500	10/150
502003006	Ø100mm	4500	10/100



Pack 25 papeles de lija

Material: abrasivo de **óxido de aluminio** sobre respaldo de papel. Ideal para: lijado grueso de **maderas, pinturas y masillas**.
Recomendado para **uso en seco**. Color grano rojo. Dimensión: 230x280mm.

Referencia	Grano	Embalaje
502004001	220	20
502004002	150	20
502004003	120	20
502004004	80	20
502004005	60	20
502004006	40	20



Pack 25 papeles de lija de agua

Material: abrasivo de **carburo de silicio** sobre respaldo de papel. Ideal para: **chapas, muebles de acabados finos**..
Recomendado para **uso en mojado**. Color grano negro. Dimensión: 230x280mm.

Referencia	Grano	Embalaje
502004007	240	20
502004008	280	20
502004009	320	20
502004010	360	20
502004011	400	20
502004012	500	20
502004013	600	20
502004014	1000	20
502004015	1200	20
502004016	2500	20



Pistola de pintura con sistema de gravedad 600cc



Material: **cuerpo aluminio pico y aguja acero inox depósito plástico.** Terminaciones de alta calidad ahorra pintura y preseva el medio ambiente, tranferencia superior al 75% evita el exceso de niebla, regulador de caudal de aire, manual con despiece.

Referencia	Depósito	Pico	Embalaje
503000003	600ml.	1.5mm	20



Recipiente de plástico 600cc



Material: **plástico.** Para pistola de pintura 503000003.

Referencia	Depósito	Embalaje
503000004	600ml.	50



Doble fondo para
una mayor organización

Con asa
para transportar
fácilmente



2 cierres
para un buen sellado



Tapa superior
con varios compartimentos

Caja de herramientas

Material: PP. Doble fondo.

Referencia	Capacidad	Dimensión	Embalaje
003300141	11L	410x210x185mm	9
502080001	18L.	485x245x125mm	9



Toldo polietileno

Color azul. Peso: 65g/m². **Ojales metálicos** cada metro. Bordes reforzados con PE.

Referencia	Dimensión	Embalaje
003300124	2x3M	40
003300125	3x5M	16
003300126	4x6M	10
003300127	5x8M	5



Cinta persiana gris

Material: **PE**.

Referencia	Anchura	Color	Longitud	Embalaje
003301345	14mm	Gris	6M	100
003301346	18mm	Gris	6M	100
003301347	20mm	Gris	6M	100



Candado arco corto de acero

Incluye **2 llaves**. Tipo de arco clásico. Material: **argolla de acero y cuerpo de latón**. Muy resistente en los ambientes salinos.

Referencia	Grosor	Peso	Dimensión	Embalaje
502010003	20mm	32gr.	35x8x20mm	12/280
502010004	25mm	45gr.	40x9x25mm	12/280
502010005	30mm	67gr.	50x10x30mm	12/144
502010006	40mm	85gr.	60x12x40mm	12/144
502010007	50mm	200gr.	75x15x50mm	6/60
502010008	60mm	300gr.	85x18x60mm	6/36



Candado arco largo de acero

Incluye **2 llaves**. Tipo de arco largo. Material: **argolla de acero y cuerpo de latón**. Muy resistente en los ambientes salinos.

Referencia	Grosor	Peso	Dimensión	Embalaje
502010009	40mm	130gr.	100x12x40mm	12/144
502010010	50mm	224gr.	105x15x50mm	12/60



Candado de combinación 3 números

Combinación hasta 3 números.
Material: **aleación de zinc**. Dim.: 55x10x30mm.

Referencia	Grosor	Peso	Embalaje
502010011	30mm	44gr.	10/240



Candado de exterior arco corto de acero

Incluye **2 llaves**. Material: **acero**.
Dim.: 95x35x55mm.

Referencia	Grosor	Peso	Embalaje
502010012	50mm	330gr.	12/48



Candado bicicleta

Con **cierre de seguridad**. Cable en espiral. Incluye 2 llaves.

Referencia	Diámetro	Longitud	Embalaje
502010000	Ø8mm	1M	12/60
502010001	Ø12mm	1M	12/60
502010002	Ø12mm	1.8M	12/60





Gancho multiusos

Peso máximo soportado: **20Kg**. Material: **acero**. Incluye accesorios para su instalación. Ideal para colgar bicicletas y todo aquello que necesites.

Referencia	Embalaje
003301684	24



Gancho pared

Peso máximo soportado: **30Kg**. Material: **acero**. Incluye accesorios para su instalación. Ideal para colgar bicicletas, skys,...

Referencia	Peso soportado	Embalaje
003301686	Máx. 30Kg	5



A

B



C

D

Gavetas polipropileno

Material: PPC. **Apilables.**

Referencia	Artículo	Tipo	Dimensión	Embalaje
003301670	A	S	175x115x75mm	40
003301671	B	M	250x165x125mm	40
003301672	B	Separador M	-	20
003301673	C	L	355x220x150mm	10
003301674	C	Separador L	-	10
003301675	D	XL	515x330x200mm	8
003301676	D	Separador XL	-	10





A



B



C



D

Símbolos adhesivos

Material: **acero inoxidable + PP. Acabado cromado.** Tipo: redondo. Montaje: **adhesivo.**

Referencia	Artículo	Icono	Dimensión	Embalaje
003301396	A	Hombre	Ø97x3mm	50/500
003301397	B	Mujer	Ø97x3mm	50/500
003301398	C	Minusválido	Ø97x3mm	50/500
003301399	D	No fumar	Ø97x3mm	50/500



A

B

C



D

E

F

Letras para calles, puertas, bloques con adhesivo

Material: **acero inoxidable + PP. Níquel satín**. Grosor: 2mm. Montaje: **adhesivo**.

Referencia	Artículo	Icono	Dimensión	Embalaje
003302620	A	A	65x95mm	50/500
003302621	B	B	65x95mm	50/500
003302622	C	C	65x95mm	50/500
003302623	D	D	65x95mm	50/500
003302624	E	E	65x95mm	50/500
003302625	F	F	65x95mm	50/500



A



B



C



D



E



F



G



H



I



J

Números para puertas con tornillo

Material: **acero inoxidable**. Acabado **titanio dorado**. Grosor: 3.5mm. Montaje: **atornillado**.

Referencia	Artículo	Icono	Dimensión	Embalaje
003302600	A	0	85x110mm	50/500
003302601	B	1	85x110mm	50/500
003302602	C	2	85x110mm	50/500
003302603	D	3	85x110mm	50/500
003302604	E	4	85x110mm	50/500
003302605	F	5	85x110mm	50/500
003302606	G	6	85x110mm	50/500
003302607	H	7	85x110mm	50/500
003302608	I	8	85x110mm	50/500
003302609	J	9	85x110mm	50/500

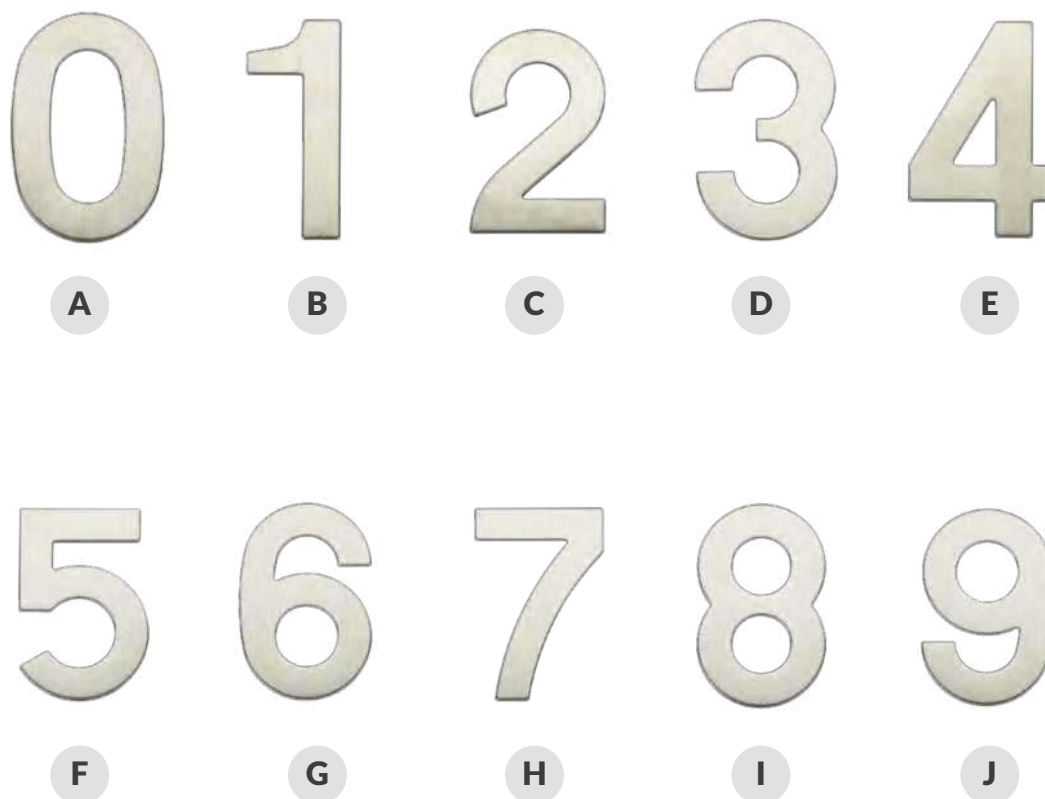

Números para puertas con adhesivo

Material: **acero inoxidable + PP. Níquel satín**. Grosor: 2mm. Montaje: **adhesivo**.

Referencia	Artículo	Icono	Dimensión	Embalaje
003302610	A	0	65x95mm	50/500
003302611	B	1	65x95mm	50/500
003302612	C	2	65x95mm	50/500
003302613	D	3	65x95mm	50/500
003302614	E	4	65x95mm	50/500
003302615	F	5	65x95mm	50/500
003302616	G	6	65x95mm	50/500
003302617	H	7	65x95mm	50/500
003302618	I	8	65x95mm	50/500
003302619	J	9	65x95mm	50/500

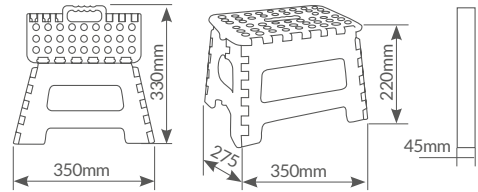
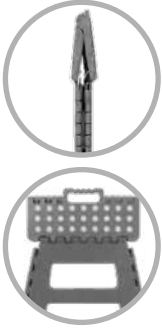

Taburete de plástico

Plegado con un sólo movimiento. Superficie **antideslizante**. Gran estabilidad. Resistente y duradero. Pesa menos de 1Kg. **Con asa** para transportar cómodamente. Fácil almacenaje. Ocupa muy poco espacio. Material: **PP**. Para cocinas, baños, oficinas, como asiento para niños/as, para usar al aire libre...

Referencia	Peso	Embalaje
502050000	Máx. 200Kg	12



Taburete de plástico



Material: **plástico**. Altura: 460mm. Color: **gris**.

Referencia	Peso	Embalaje
502050009	Máx. 200Kg	1

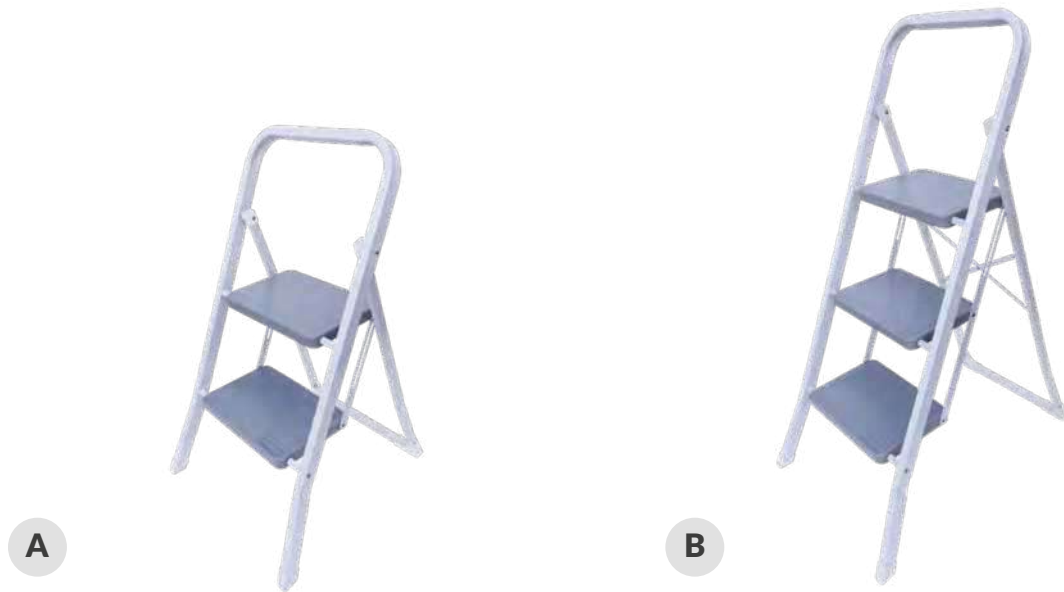

Taburete de acero

Material: **acero**. Peldaño: 200x300mm.

Referencia	Artículo	Peldaños	Peso	Altura plataforma	Dimensión	Embalaje
003502025	A	2	Máx. 150Kg.	480mm	450x500x787mm	6
003502026	B	3	Máx. 150Kg.	720mm	450x675x1024mm	4



Taburete de aluminio 3 peldaños

Material: **aluminio y acero**. Peldaño: 80mm de ancho. Sistema de seguridad. Peldaños **antideslizantes** con relieve. **Plataforma de acero**. Refuerzo posterior con intersección. Testado hasta 260Kg. Resistente y muy ligero.

Referencia	Peldaños	Peso	Dimensión (Abierta)	Embalaje
502050002	3	Máx. 150Kg.	330x266x220mm	1





A



B



C



D



E



F



Escaleras de aluminio

Material: **aluminio**. Peldaño: 80mm de ancho. Sistema de seguridad de **bloqueo exclusivo**. Peldaños **antideslizantes** con relieve. Testado para **10.000 ciclos** y hasta 260Kg. Sólida y ligera.

Referencia	Artículo	Peldaños	Peso	Altura plataforma	Embalaje
502050003	A	3	Máx. 150Kg.	580mm	1
502050004	B	4	Máx. 150Kg.	790mm	1
502050005	C	5	Máx. 150Kg.	1010mm	1
502050006	D	6	Máx. 150Kg.	1230mm	1
502050007	E	7	Máx. 150Kg.	1440mm	1
502050008	F	8	Máx. 150Kg.	1660mm	1

Carretilla

PLEGABLE

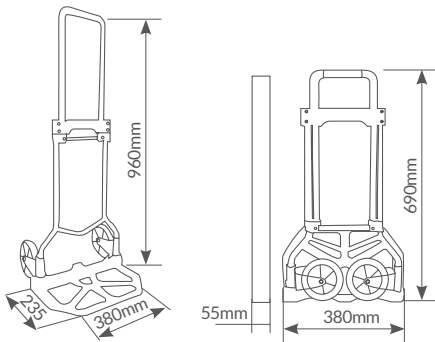

Carretilla plegable con ruedas

Material: **acero inoxidable**. Rueda: Ø135mm.

Referencia	Peso	Embalaje
502050001	Máx. 60Kg	4



Carro
PLATAFORMA

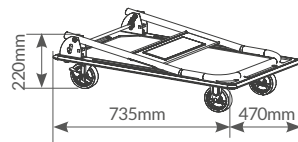
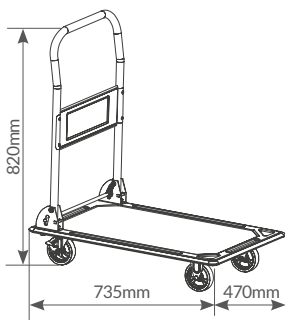

Carro plataforma de transporte plegable con frenos

Material: **acero**. Con 4 ruedas: Ø100mm. Con freno.

Referencia	Peso	Embalaje
502007001	Máx. 150Kg	2
502085008	Rueda recambio fija	
502085009	Rueda recambio freno	





Cinta aislante eléctrica PVC

Excelente adhesión. **Auto extinguable.**
Apta para utilizar en **temperaturas superiores a los 80°C.**

Referencia	Artículo	Color	Ancho	Longitud	Embalaje
004102250	A	○ Blanco	19mm	10M	10/100
004102251	A	● Negro	19mm	10M	10/100
004102255	B	○ Blanco	19mm	20M	10/200
004102256	B	● Negro	19mm	20M	10/200



Cinta aislante eléctrica PVC

Excelente adhesión. **Auto extinguable.**
Apta para utilizar en **temperaturas superiores a los 80°C.**

Referencia	Color	Ancho	Longitud	Embalaje
004102271	○ Blanco	25mm	20M	10/200
004102272	● Negro	25mm	20M	10/200





Cinta americana impermeable

3 capas: impermeable de polietileno, resistente de poliéster y adhesivo elastómero. Especialmente indicada para aplicaciones temporales de **reparación, sujeción, enmascarado, sellado, aislamiento**, etc. Fácilmente rasgable a mano y muy resistente.

Referencia	Color	Ancho	Longitud	Embalaje
004102260	● Negro	50mm	10M	72



Cinta americana impermeable

3 capas: impermeable de polietileno, resistente de poliéster y adhesivo elastómero. Especialmente indicada para aplicaciones temporales de **reparación, sujeción, enmascarado, sellado, aislamiento**, etc. Fácilmente rasgable a mano y muy resistente.

Referencia	Color	Ancho	Longitud	Embalaje
004102261	● Gris	50mm	10M	72



Cinta multiusos de aluminio

Para instalación de **aire acondicionado** y **extractores**.
Temperatura de uso **-20° a +110°C**. Anchura: **50mm**.

Referencia	Color	Longitud	Embalaje
004102262	● Aluminio	10M	72



Cinta de embalar

Anchura: **50mm**.

Referencia	Color	Longitud	Embalaje
004102263	○ Transparente	48M	48
004102265	○ Transparente	132M	48





Cinta impermeable

Anchura: **48mm**. Ideal para el sellado de tuberías, bajantes, grietas, etc.

Referencia	Color	Longitud	Embalaje
004102264	● Negro	30M	48



Cinta doble cara

Anchura: **19mm**. Adhesivo: **holtmelt**. Ideal para la fijación de objetos en baños, lugares húmedos y exteriores. Blíster.

Referencia	Color	Longitud	Embalaje
004102275	○ Blanco	30M	48



Cinta doble cara

Ideal para fijar pequeños electrodomésticos, marcos de foto, accesorios de baño, objetos de decoración, topes de puerta, especieros de cocina, colgadores, etc. En el exterior ideal para fijar buzones, carteles, letreros, números, matrículas, etc.

Referencia	Color	Ancho	Longitud	Embalaje
004102270	○ Blanco	50mm	10M	36



Cinta carrocero

Ideal para pintar.

Referencia	Anchura	Longitud	Embalaje
004102266	19mm	50M	96
004102267	24mm	50M	24
004102268	38mm	50M	36
004102269	50mm	50M	36

