

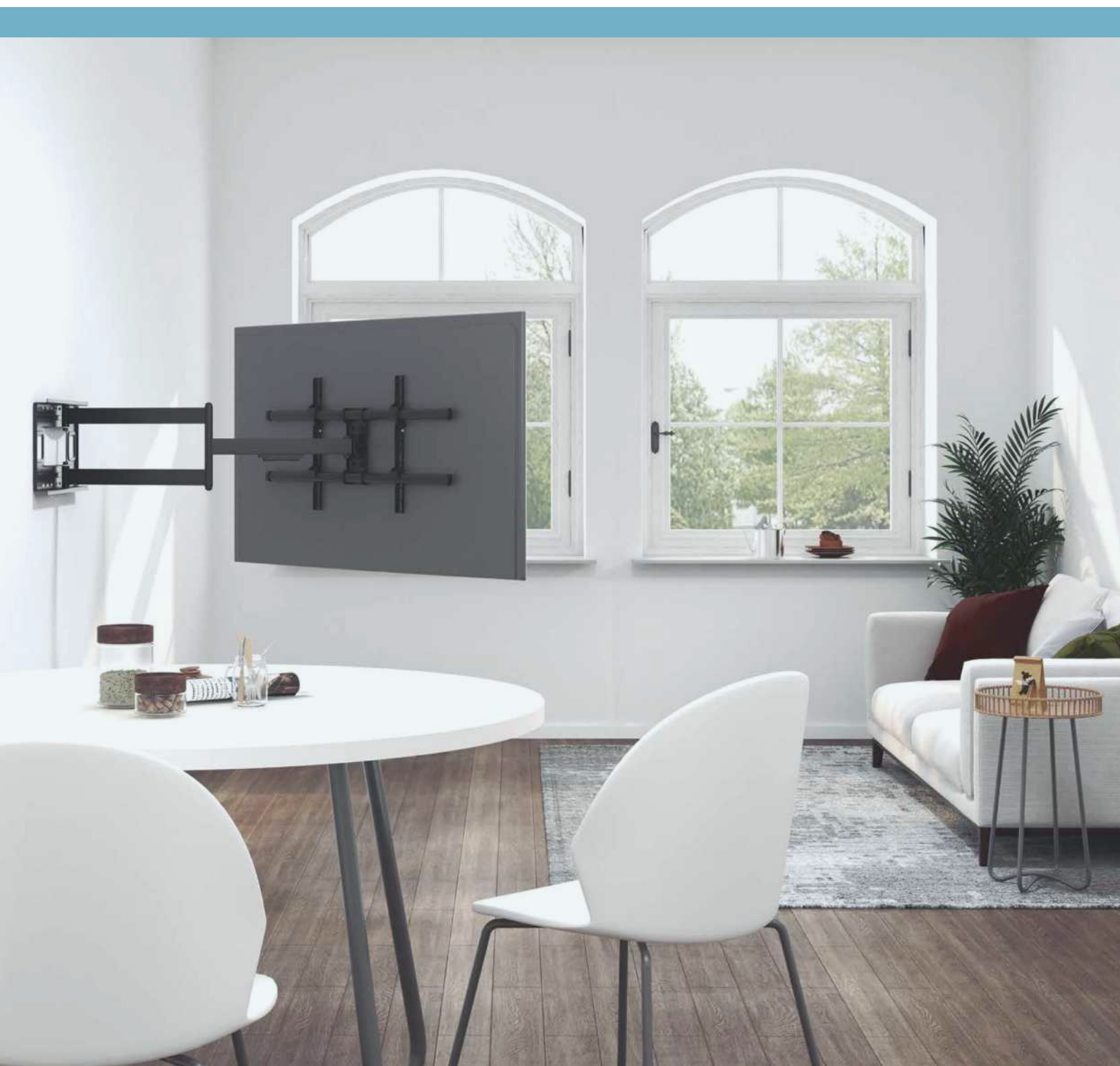

Soportes y accesorios TV

Soportes

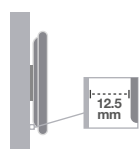



A Material acero

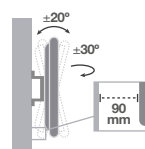

B Material acero

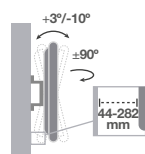

C Material acero + plástico

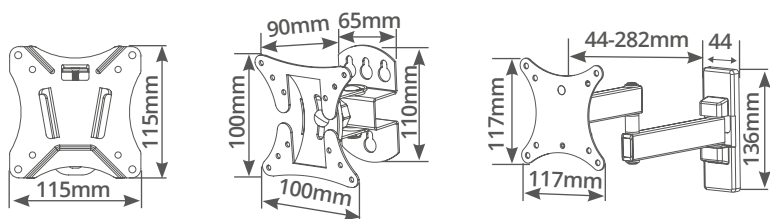

Soporte TV 13" - 27"



Sistema de anclaje universal VESA 75x75 / 100x100. Color: negro.
Accesorios incluidos. Compatible con todas las marcas. Fácil instalación.

Referencia	Artículo	Tipo	Peso máximo	Inclinación	Oscilación	Embalaje
500055000	A	Fijo	25Kg./ 55lbs	-	-	40
500055001	B	Inclinable	30Kg./ 66lbs	Arriba / Abajo ±20°	Lateral ±30°	20
500055002	C	Brazo inclinable	15Kg./ 33lbs	Arriba / Abajo +3° - 10°	Lateral ±90°	20

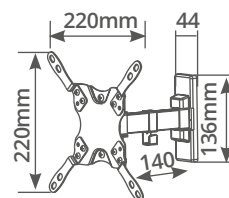
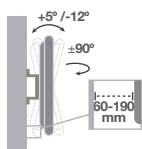

Soporte TV 13" - 42"



Sistema de anclaje universal **VESA 75x75 / 100x100 / 200x100 / 200x200**.
 Color: negro. **Rotación ±3**. Accesorios incluidos. Compatible con todas las marcas.
 Apto para **pantallas planas y curvas**. Material: **acero y plástico**. Fácil instalación.

Referencia	Tipo	Peso máximo	Inclinación	Oscilación	Embalaje
500055016	Brazo inclinable	20Kg. / 44lbs	Arriba / Abajo +5° - 12°	Lateral ±90°	10

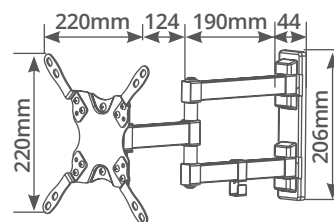
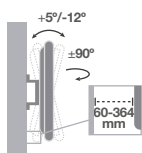

Soporte TV 13" - 42"



Sistema de anclaje universal **VESA 75x75 / 100x100 / 200x100 / 200x200**.
 Color: negro. **Rotación ±3**. Accesorios incluidos. Compatible con todas las marcas.
 Apto para **pantallas planas y curvas**. Material: **acero**. Fácil instalación.

Referencia	Tipo	Peso máximo	Inclinación	Oscilación	Embalaje
500055017	Brazo doble inclinable	20Kg. / 44lbs	Arriba / Abajo +5° - 12°	Lateral ±90°	8

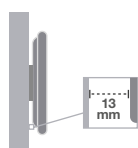

A Material aluminio

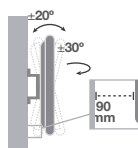

B Material acero

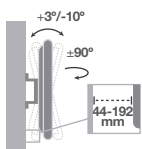

C Material acero + plástico

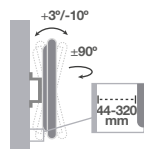
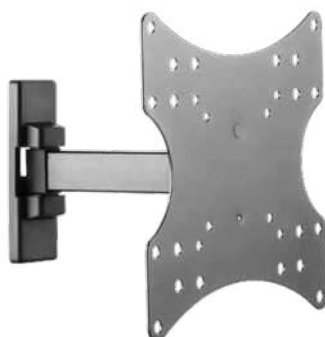

D Material acero + plástico

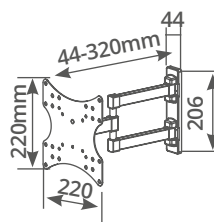
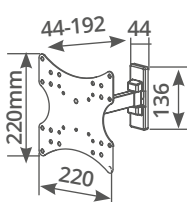
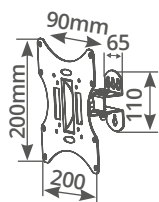
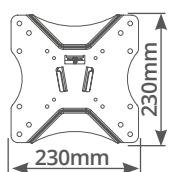
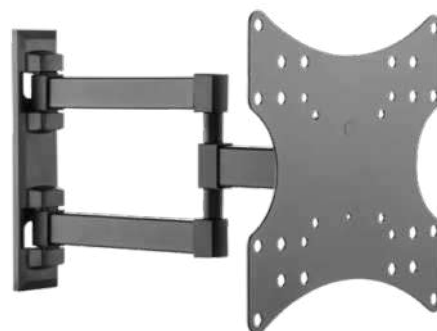

Soporte TV 23" - 42"

HOLMIOS®

Sistema de anclaje universal VESA. Color: negro.

VESA 75x75 / 100x100 / 200x100 / 200x200 (500055003-04).

VESA 75x75 / 100x100 / 100x150 / 150x100 / 150x150 / 200x100 / 200x200 (500055005-06).

Compatible con todas las marcas. Accesorios incluidos. Fácil instalación.

Referencia	Artículo	Tipo	Peso máximo	Inclinación	Oscilación	Rotación	Emb.
500055003	A	Fijo	25Kg. / 55lbs	-	-	-	12
500055004	B	Inclinable	30Kg. / 66lbs	Arriba / Abajo $\pm 20^\circ$	Lateral $\pm 30^\circ$	$\pm 3^\circ$	10
500055005	C	Brazo inclinable	20Kg. / 44lbs	Arriba / Abajo $+3^\circ - 10^\circ$	Lateral $\pm 90^\circ$	$\pm 3^\circ$	14
500055006	D	Brazo doble inclinable	20Kg. / 44lbs	Arriba / Abajo $+3^\circ - 10^\circ$	Lateral $\pm 90^\circ$	$\pm 3^\circ$	10

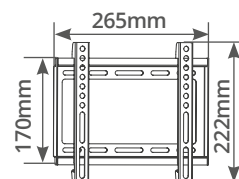
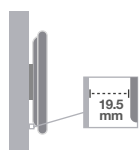

HOLMIOS®

Soporte fijo TV 23" - 42"

Sistema de anclaje universal **VESA 50x50 / 75x75 / 100x100 / 200x100 / 200x200**. Color: negro.
Material: **acero**. Accesorios incluidos. Compatible con todas las marcas. Material: **acero**. Fácil instalación.

Referencia	Tipo	Peso máximo	Embalaje
500055007	Fijo	35Kg. / 77lbs	20

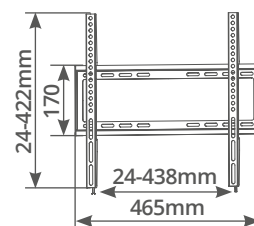
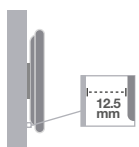

HOLMIOS®

Soporte fijo TV 32" - 55"

Sistema de anclaje universal **VESA 200x200 / 300x300 / 400x200 / 400x400**. Color: negro.
Material: **acero**. Accesorios incluidos. Compatible con todas las marcas. Material: **acero**. Fácil instalación.

Referencia	Tipo	Peso máximo	Embalaje
500055008	Fijo	35Kg. / 77lbs	12

SOPORTES

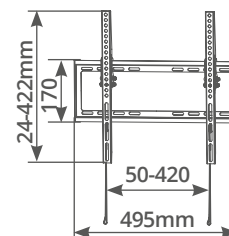
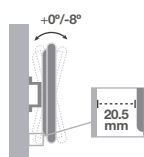

HOLMIOS®

Soporte TV 32" - 55"

Sistema de anclaje universal **VESA 200x200 / 300x300 / 400x200 / 400x400**. Color: negro. Accesorios incluidos. Compatible con todas las marcas. Material: **acero y plástico**. Fácil instalación.

Referencia	Tipo	Peso máximo	Inclinación	Embalaje
500055010	Fijo inclinable	35Kg./77lbs	Arriba / Abajo +0° - 8°	12

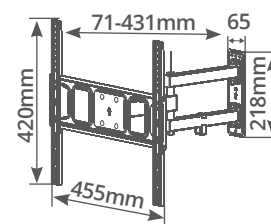
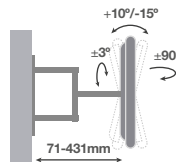

HOLMIOS®

Soporte TV 32" - 55"

Sistema de anclaje universal **VESA 75x75 / 100x100 / 100x150 / 100x200 / 150x100 / 150x150 / 200x100 / 200x200 / 300x200 / 300x300 / 400x200 / 400x300 / 400x400**. Color: negro. Rotación: ±3°. Organizador de cables. Accesorios incluidos. Compatible con todas las marcas. Material: **acero y plástico**. Fácil instalación.

Referencia	Tipo	Peso máximo	Inclinación	Oscilación	Embalaje
500055012	Brazo inclinable	35Kg./77lbs	Arriba / Abajo +10° - 15°	Lateral ±90°	6



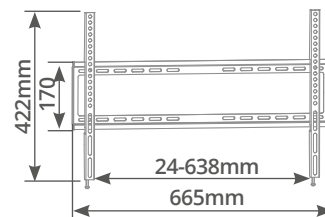

HOLMIOS®

Soporte TV 37" - 70"

Sistema de anclaje universal **VESA 200x200 / 300x300 / 400x200 / 400x400 / 600x400**. Color: negro. Accesorios incluidos. Compatible con todas las marcas. Material: **acero**. Fácil instalación.

Referencia	Tipo	Peso máximo	Embalaje
500055009	Fijo	35Kg. / 77lbs	10

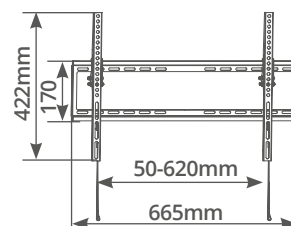

HOLMIOS®

Soporte TV 37" - 70"

Sistema de anclaje universal **VESA 200x200 / 300x300 / 400x200 / 400x400 / 600x400**. Color: negro. Accesorios incluidos. Compatible con todas las marcas. Material: **acero y plástico**. Fácil instalación.

Referencia	Tipo	Peso máximo	Inclinación	Embalaje
500055011	Fijo inclinable	35Kg. / 77lbs	Arriba / Abajo +0° - 8°	10

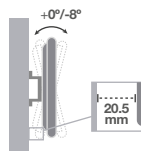

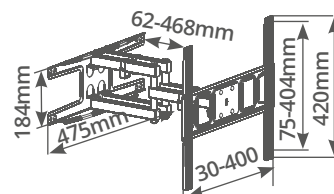
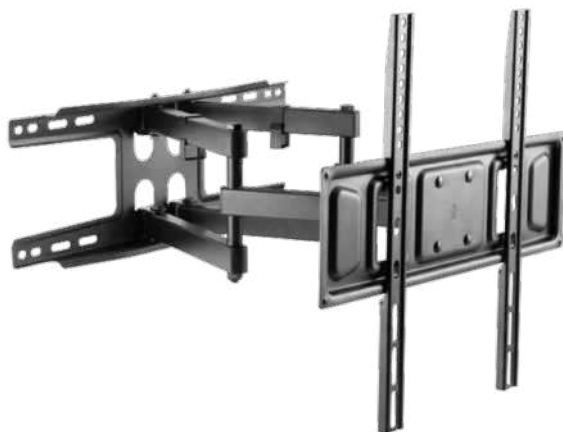
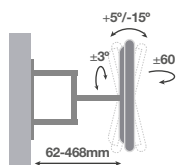

HOLMIOS®

Soporte TV 32" - 70"

Sistema de anclaje universal **VESA 75x75 / 100x100 / 100x150 / 100x200 / 150x100 / 150x150 / 200x100 / 200x200 / 300x200 / 300x300 / 400x200 / 400x300 / 400x400**. Color: negro.

Rotación ±3°. **Brazo regulable**. Organizador de cables. Accesorios incluidos. Compatible con todas las marcas. Apto para **pantallas planas y curvas**. Material: **acero**. Fácil instalación.

Referencia	Tipo	Peso máximo	Inclinación	Oscilación	Embalaje
500055018	Brazo inclinable	40Kg. / 88lbs	Arriba / Abajo +5° - 15°	Lateral ±60°	4

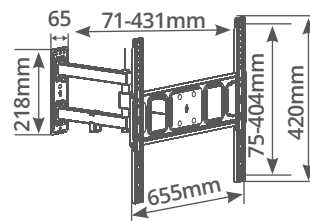
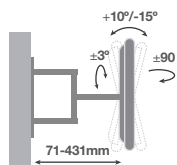

HOLMIOS®

Soporte TV 37" - 70"

Sistema de anclaje universal **VESA 75x75 / 100x100 / 100x150 / 100x200 / 150x100 / 150x150 / 200x100 / 200x200 / 300x200 / 300x300 / 400x200 / 400x300 / 400x400 / 600x400**. Color: negro.

Rotación: ±3°. Accesorios incluidos. Compatible con todas las marcas. Material: **acero y plástico**. Fácil instalación.

Referencia	Tipo	Peso máximo	Inclinación	Oscilación	Embalaje
500055013	Brazo inclinable	35Kg. / 77lbs	Arriba / Abajo +10° - 15°	Lateral ±90°	4



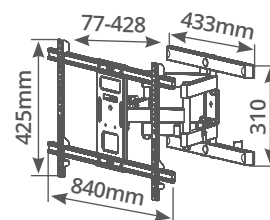
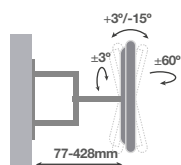

Soporte con brazo TV 43" - 90"

HOLMIOS®

Sistema de anclaje universal **VESA 300x200 / 300x300 / 400x200 / 400x300 / 400x400 / 600x400 / 800x400.**

Color: negro. **Rotación** $\pm 3^\circ$. **Brazo regulable.** Organizador de cables. Accesorios incluidos.

Compatible con todas las marcas. Apto para **pantallas planas y curvas.**

Material: **acero y plástico.** Fácil instalación.

Referencia	Tipo	Peso máximo	Inclinación	Oscilación	Embalaje
500055023	Brazo doble inclinable	60Kg./ 132lbs	Arriba / Abajo $+3^\circ - 15^\circ$	Lateral $\pm 60^\circ$	4

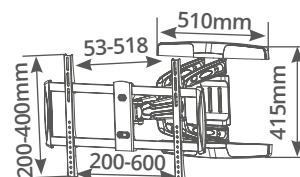
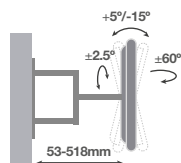

Soporte Pro TV con brazo 37" - 80"

HOLMIOS®

Sistema de anclaje universal **VESA 200x200 / 300x300 / 400x200 / 400x400 / 600x400.**

Color: negro. **Rotación**: $\pm 2.5^\circ$. Accesorios incluidos. Compatible con todas las marcas. Apto para **pantallas planas y curvas.** Material: **hierro, aluminio y plástico.** Fácil instalación.

Referencia	Tipo	Peso máximo	Inclinación	Oscilación	Embalaje
500055020	Brazo doble inclinable	50Kg./ 110lbs	Arriba / Abajo $+5^\circ - 15^\circ$	Lateral $\pm 60^\circ$	2



Potente imán para un plegado perfecto

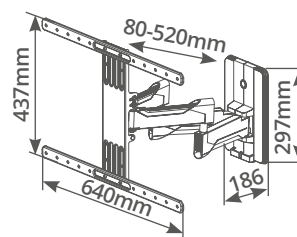
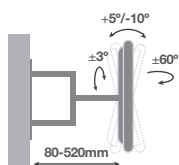

Soporte PRO TV 37" - 80"



Sistema de anclaje universal VESA 200x200 / 300x200 / 300x300 / 400x200 / 400x300 / 400x400 / 600x400.

Color: negro. Rotación ±3°. Incluye organizador de cable. Accesorios incluidos. Compatible con todas las marcas.

Apto para pantallas planas y curvas. Material: acero. Fácil instalación.

Referencia	Tipo	Peso máximo	Inclinación	Oscilación	Embalaje
500055019	Brazo doble inclinable	45Kg. / 99lbs	Arriba / Abajo +5° - 10°	Lateral ±60°	3



Ultrafino sólo le separan 23mm de la pared

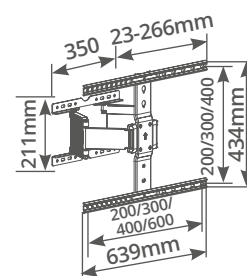
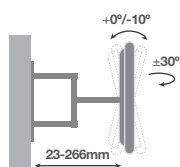
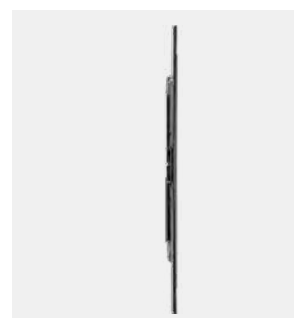
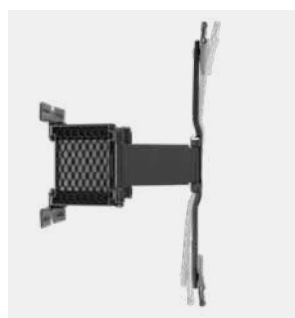
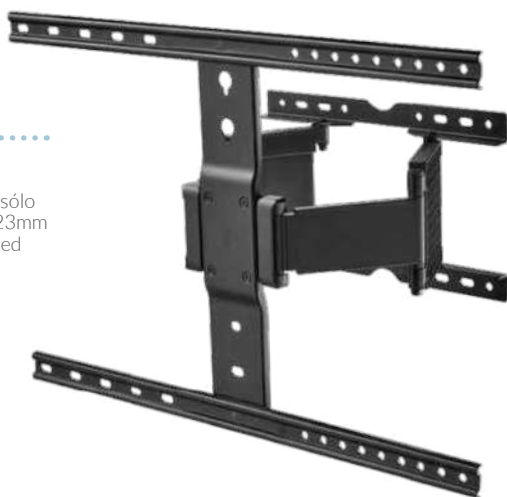

Soporte TV con brazo 37" - 80"



Sistema de anclaje universal VESA 200x200 / 400x200 / 300x300 / 400x400 / 600x400 / 800x400 / 600x600 / 1000x400 / 800x600 / 1000x600 / 800x800 / 1000x800. Color: negro. Rotación $\pm 1^\circ$. Material: **acero, aluminio y plástico**. Apto para pantallas **planas y curvas**. Organizador de cables. Accesorios incluidos. Compatible con todas las marcas. Fácil instalación.

Referencia	Tipo	Peso máximo	Inclinación	Oscilación	Distancia	Embalaje
500055027	Brazo doble	50Kg. / 110lbs	Arriba / Abajo $+0^\circ - 10^\circ$	Lateral $\pm 30^\circ$	23-266mm	3

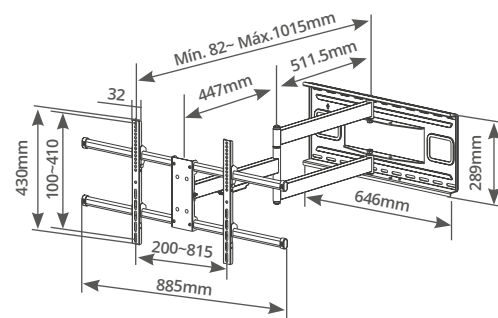
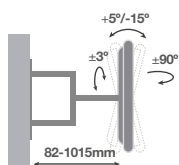
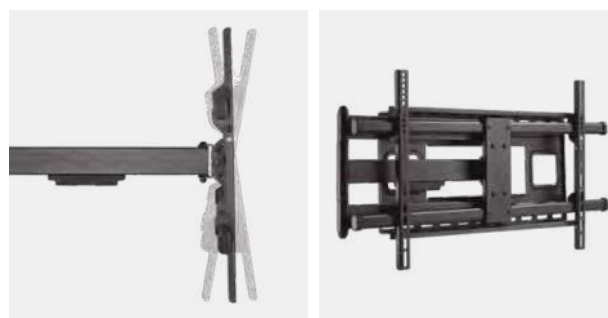

Soporte TV pared con brazo extralargo 43" - 80"



Sistema de anclaje universal **VESA 200x200 / 300x200 / 300x300 / 400x200 / 400x300 / 400x400 / 600x400 / 800x400**.
 Color: negro. **Rotación** ±3°. Incluye organizador de cable. Accesorios incluidos. Incluye nivel. Compatible con todas las marcas.
 Apto para **pantallas planas y curvas**. Material: **acero**. Fácil instalación.

Referencia	Tipo	Peso máximo	Inclinación	Oscilación	Embalaje
500055028	Extra largo	50Kg. / 110lbs	Arriba / Abajo +5° - 15°	Lateral ±90°	2

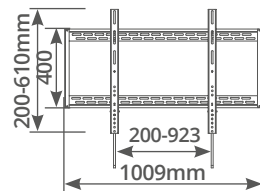
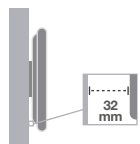

Soporte TV fijo 60" - 100" Heavy Duty



Sistema de anclaje universal **VESA 200x200 / 400x200 / 300x300 / 400x400 / 600x400 / 800x400 / 800x600 / 900x600**.
 Color: negro. Material: **acero**. Apto para pantallas **planas y curvas**.
 Accesorios incluidos. Compatible con todas las marcas. Fácil instalación.

Referencia	Tipo	Peso máximo	Embalaje
500055025	Fijo	100Kg. / 220lbs	3

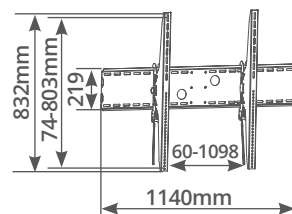
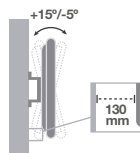

Soporte TV 60" - 100" Heavy Duty



Sistema de anclaje universal **VESA 200x200 / 400x200 / 300x300 / 400x400 / 600x400 / 800x400 / 600x600 / 1000x400 / 800x600 / 1000x600 / 800x800 / 1000x800**. Color: negro. Material: **acero**. Accesorios incluidos. Compatible con todas las marcas. Fácil instalación.

Referencia	Tipo	Peso máximo	Inclinación	Embalaje
500055026	Inclinable	100Kg. / 220lbs	Arriba / Abajo +15° - 5°	2

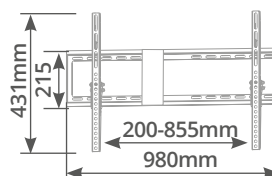
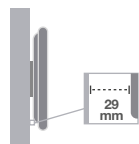
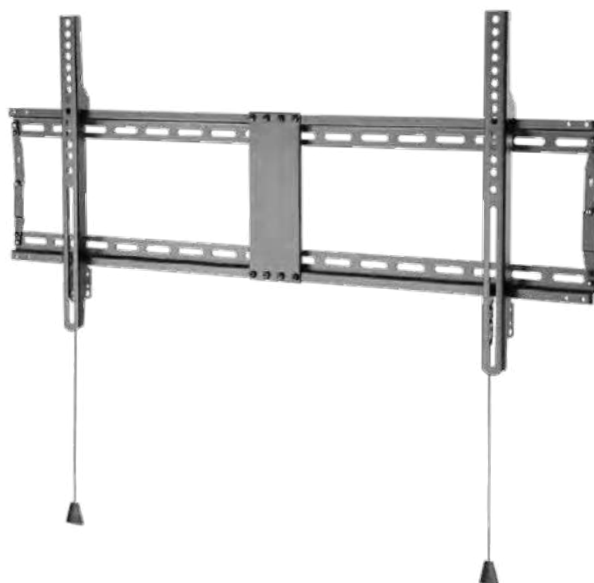

HOLMIOS®

Soporte antirrobo TV 43" - 90"

Sistema de anclaje universal **VESA 200x200 / 300x200 / 300x300 / 400x200 / 400x300 / 400x400 / 600x400 / 800x400**.
Sistema antirrobo. Incluye nivel. Color: negro. Accesorios incluidos. Compatible con todas las marcas.
 Apto para **pantallas planas y curvas**. Material: **acero**. Fácil instalación.

Referencia	Tipo	Peso máximo	Embalaje
500055021	Fijo	70Kg. / 154lbs	6

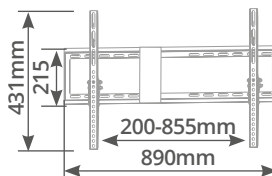
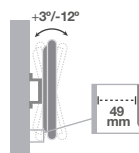

HOLMIOS®

Soporte antirrobo TV 43" - 90"

Sistema de anclaje universal **VESA 200x200 / 300x200 / 300x300 / 400x200 / 400x300 / 400x400 / 600x400 / 800x400**.
Sistema antirrobo. Incluye nivel. Color: negro. Accesorios incluidos. Compatible con todas las marcas.
 Apto para **pantallas planas y curvas**. Material: **acero**. Fácil instalación.

Referencia	Tipo	Peso máximo	Inclinación	Embalaje
500055022	Inclinable	70Kg. / 154lbs	Arriba / Abajo +3° - 12°	6



Soportes y accesorios de TV Pared y techo

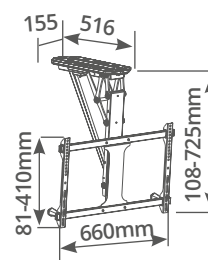
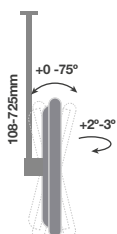

Soporte techo motorizado TV 32" - 70"



Sistema de anclaje universal **VESA 200x100 / 200x200 / 200x400 / 300x200 / 300x300 / 400x200 / 400x300 / 400x400 / 600x400**.
 Montaje en techo plano e inclinado. Color: negro. Accesorios incluidos. Compatible con todas las marcas.
 Apto para **pantallas planas y curvas**. Material: **acero y plástico**. Fácil instalación.

Referencia	Tipo	Peso máximo	Inclinación	Embalaje
500057001	Motorizado	35Kg. / 77lbs	Arriba / Abajo +0° - 75°	2

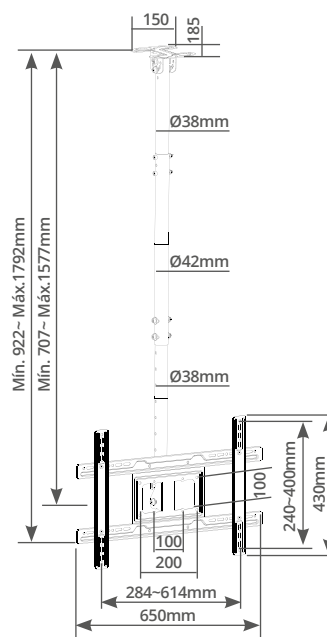
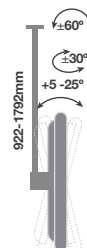
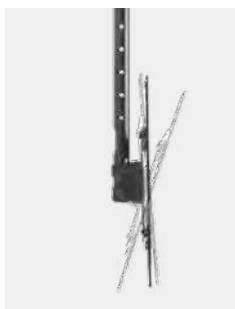

Soporte TV techo giratorio 37" - 80"



Sistema de anclaje universal VESA 200x200 / 300x200 / 400x200 / 300x300 / 400x300 / 400x400 / 600x400.
 Color: negro. Rotación $\pm 3^\circ$. Incluye organizador de cable. Accesorios incluidos. Compatible con todas las marcas.
 Apto para pantallas planas. Material: acero y plástico. Fácil instalación.

Referencia	Tipo	Peso máximo	Inclinación	Oscilación	Embalaje
500055029	Techo	50Kg./ 110lbs	Arriba/ Abajo $+5^\circ - 25^\circ$	Lateral $\pm 90^\circ$	2

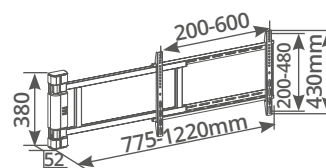
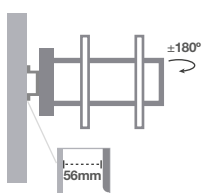
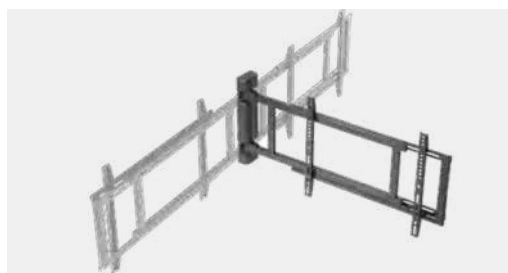

Soporte TV 32" - 75"



Sistema de anclaje universal VESA 200x200 / 200x300 / 300x200 / 200x400 / 400x200 / 300x300 / 300x400 / 400x300 / 600x200 / 400x400 / 600x300 / 600x400. Color: negro.

Organizador de cables. Accesorios incluidos. Compatible con todas las marcas.

Apto para pantallas planas y curvas. Material: acero, aluminio y plástico. Fácil instalación.

Referencia	Tipo	Peso máximo	Oscilación	Embalaje
500055024	Abatible	50Kg. / 110lbs	Lateral +180° -0°	3



Abatible a ambos lados
Producto mejorado
para TV más grandes

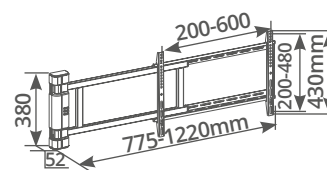
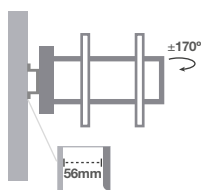

Soporte motorizado TV 32" - 75"



Sistema de anclaje universal VESA 200x200 / 200x300 / 300x200 / 200x400 / 400x200 / 300x300 / 300x400 / 400x300 / 600x200 / 400x400 / 600x300 / 600x400. Color: negro.

Con mando: 2xAAA (No incl.) Alimentación 100-240V ~50/60Hz. DC 12V 1A. Organizador de cables. Accesorios incluidos. Compatible con todas las marcas. Apto para pantallas planas y curvas. Material: acero, aluminio y plástico. Fácil instalación.

Referencia	Tipo	Peso máximo	Oscilación	Embalaje
500057003	Motorizado abatible	50Kg. / 110lbs	Lateral +170° -0°	3

SOPORTES



Función anti-colisión



Altura regulable 87~273mm

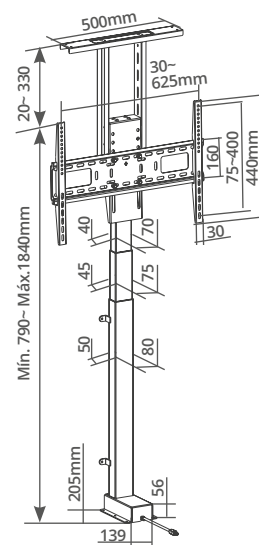

Soporte elevador motorizado inteligente 37" - 80"



Sistema de anclaje universal VESA 200x200 / 200x300 / 300x200 / 200x400 / 400x200 / 300x300 / 300x400 / 400x300 / 600x200 / 350x350 / 400x400 / 600x300 / 400x600 / 600x400. Color: negro. Accesorios incluidos. Compatible con todas las marcas. Apto para pantallas planas. Material: acero y plástico. Fácil instalación. Cable: 1.5M. Entrada: 100~240V. Salida: 29V, 1.8A.

Referencia	Tipo	Peso máximo	Embalaje
500057004	Motorizado elevable	60Kg./ 132lbs	2

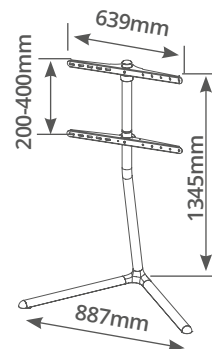

HOLMIOS®

Soporte de pie fijo 49" - 70"

Sistema de anclaje universal **VESA 200x200 / 300x200 / 300x300 / 400x200 / 400x300 / 400x400 / 600x400**.
 Indicador de dirección. Organizador de cables. Color: negro. Accesorios incluidos.
 Compatible con todas las marcas. Material: **acero, aluminio y plástico**. Fácil instalación.

Referencia	Tipo	Peso máximo	Altura máxima	Embalaje
500060000	Fijo	40Kg. / 88lbs	1345mm	2

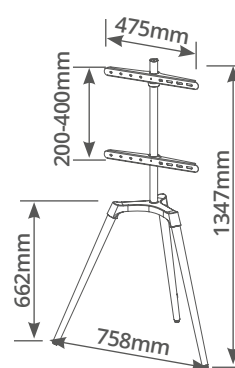

HOLMIOS®

Soporte de pie tipo trípode 50" - 65"

Sistema de anclaje universal **VESA 200x200 / 300x200 / 300x300 / 400x200 / 400x300 / 400x400**.
Giro: ±70°. Indicador de dirección. Organizador de cables. Color: negro. **Patas de madera**. Accesorios incluidos.
 Compatible con todas las marcas. Material: **acero, aluminio y plástico**. Fácil instalación.

Referencia	Tipo	Peso máximo	Altura máxima	Embalaje
500060001	Trípode	35Kg. / 77lbs	1347mm	2



Accesorio estante
(se vende por separado)

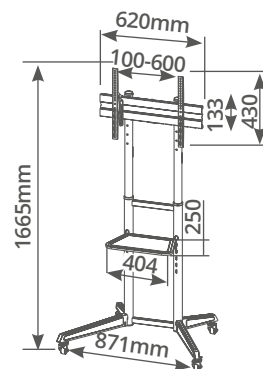
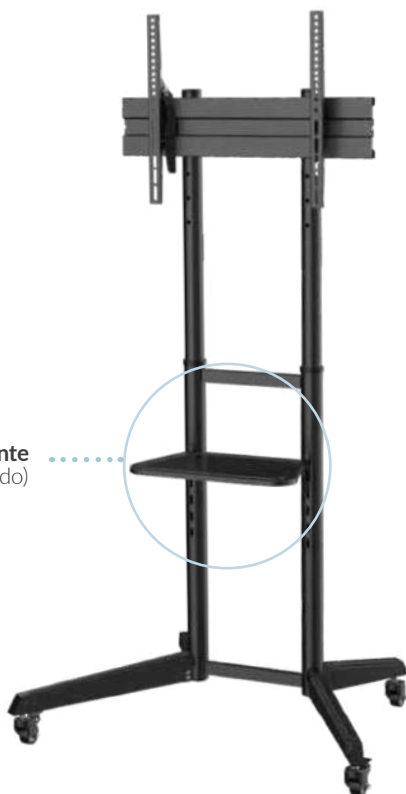

Soporte de pie con ruedas 37" - 70"



Sistema de anclaje universal **VESA 100x100 / 200x100 / 200x200 / 300x200 / 300x300 / 400x200 / 400x300 / 400x400 / 600x400**. Rotación: +5° -12°. Organizador de cables. Color: negro. Accesorios incluidos. Compatible con todas las marcas. Material: **acero, aluminio y plástico**. Fácil instalación.

Referencia	Tipo	Peso máximo	Posiciones	Embalaje
500060003	De pie con ruedas	50Kg. / 110lbs	4 (Fijas)	1
500060004	Estante para accesorios para soporte TV ref. 500060003			

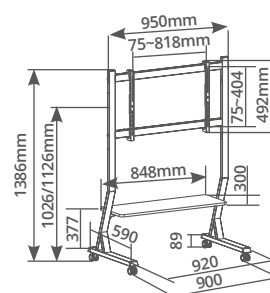

Soporte de pie con ruedas 45" - 90"

HOLMIOS®

Sistema de anclaje universal **VESA 200x100 / 100x200 / 100x100 / 200x200 / 75x75 / 300x200 / 400x200 / 300x300 / 400x300 / 400x400 / 600x400 / 800x400**. Peso máximo estantería: 10Kg.
 Color: negro. Accesorios incluidos. Compatible con todas las marcas. Material: **acero y plástico**. Fácil instalación.

Referencia	Tipo	Peso máximo	Embalaje
500060005	De pie con ruedas	60Kg. / 132lbs	1

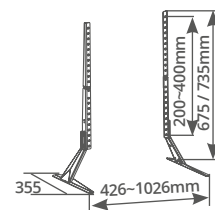

HOLMIOS®

Soporte patas sobremesa para TV 23" - 75"

Sistema de anclaje universal **VESA 200x200 / 300x200 / 400x200 / 300x300 / 400x300 / 400x400 / 600x400 / 800x400**.
Color: negro. Accesorios incluidos. Compatible con todas las marcas. Material: **acero y plástico**. Fácil instalación.

Referencia	Tipo	Peso máximo	Embalaje
500060006	Patas para televisor / pantalla	40Kg./88lbs	8

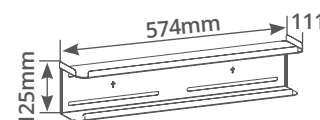

HOLMIOS®

Soporte trasero para accesorios de TV

Con **base antideslizante**. Para TV sin soporte. Material: **acero**. Fácil instalación.

Referencia	Peso máximo	Color	Embalaje
500090006	2Kg./4lbs	● Negro	10



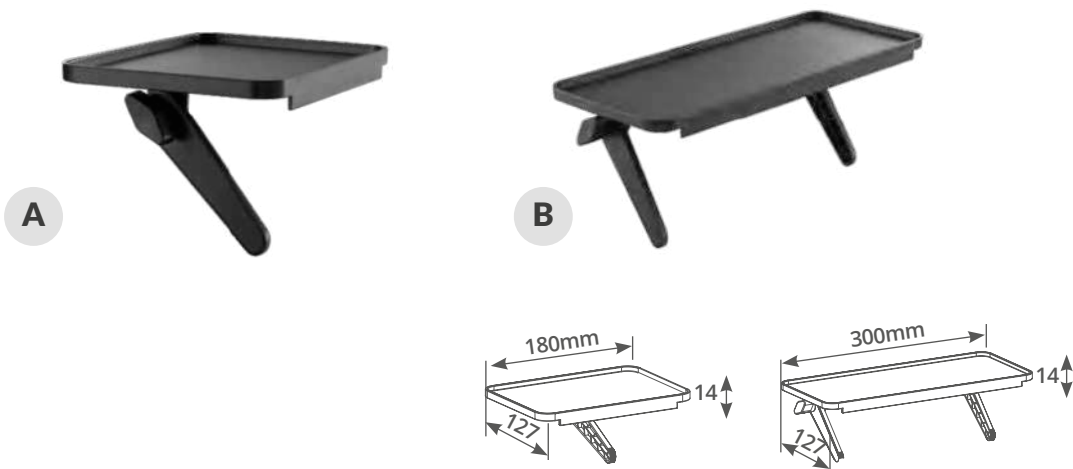

Estante para accesorios de TV

Instalación con perilla. Color: negro. Material: plástico. Compatible con todas las marcas. Fácil instalación.

Referencia	Artículo	Tipo	Peso máximo	Color	Embalaje
500090004	A	Simple	6Kg. / 13lbs	● Negro	40
500090005	B	Doble	6Kg. / 13lbs	● Negro	20

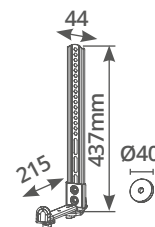

Soporte barra de sonido

Anchura regulable: 40-182mm. Para barras de sonido de: 580-1143mm. Distancia entre barras: 77-215mm. Montaje sobre o bajo la TV. Accesorios incluidos. Material: acero y plástico. Fácil instalación.

Referencia	Peso máximo	Color	Embalaje
500091000	15Kg. / 33lbs	● Negro	10

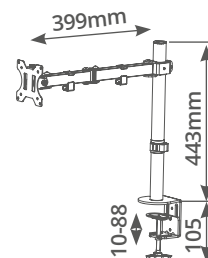

HOLMIOS®

Soporte brazo articulado 13" - 32"

Sistema de anclaje universal **VESA 75x75 / 100x100**. Color: negro.

Rotación ±360°. **Brazo regulable**. Compatible con todas las marcas. Material: **acero**. Fácil instalación.

Referencia	Tipo	Peso máximo	Inclinación	Oscilación	Embalaje
500080003	Brazo inclinable	8Kg. / 17.6lbs	Arriba / Abajo ±45°	Lateral ±90°	1

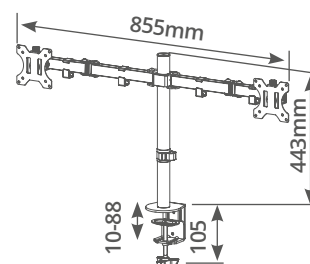

HOLMIOS®

Soporte brazo articulado 13" - 32"

Sistema de anclaje universal **VESA 75x75 / 100x100**. Color: negro.

Rotación ±90°. **Brazo regulable**. Compatible con todas las marcas. Material: **acero**. Fácil instalación.

Referencia	Tipo	Peso máximo	Inclinación	Oscilación	Embalaje
500080004	Brazo doble inclinable	8Kg. / 17.6lbs	Arriba / Abajo ±45°	Lateral ±180°	1

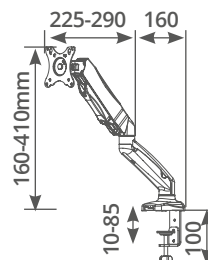

Soporte brazo articulado 13" - 27"

HOLMIOS®

Sistema de anclaje universal **VESA 75x75 / 100x100**. Color: negro. Con **amortiguador de gas**. **Rotación ±360°**. **Brazo regulable**. Compatible con todas las marcas. Material: **acero**. Fácil instalación.

Referencia	Peso máximo	Inclinación	Oscilación	Embalaje
500080005	6.5Kg. / 14.3lbs	Arriba / Abajo ±45°	Lateral ±90°	1

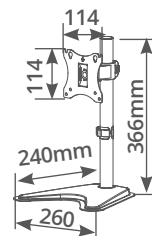

Soporte TV / monitor 17" - 27"

HOLMIOS®

Sistema de anclaje universal **VESA 75x75 / 100x100**. Color: negro. **Rotación: ±180°**. **Altura regulable**. Compatible con todas las marcas. Material: **acero y plástico**. Fácil instalación.

Referencia	Tipo	Peso máximo	Inclinación	Oscilación	Embalaje
500080006	Para TV / Monitores	7Kg. / 15lbs	Arriba / Abajo ±10°	Lateral ±45°	10



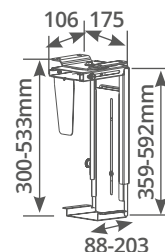

Soporte CPU bajo mesa ajustable



Rotación: 360°. Color: negro. Material: **acero**. Fácil instalación.

Referencia	Peso máximo	Altura regulable	Profundidad regulable	Embalaje
500080008	10Kg. / 22lbs	300-533mm	88-203mm	6

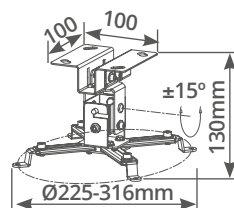
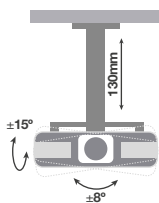

Soporte techo para proyector



Altura: 130mm. Color: negro.
Compatible con todas las marcas. Material: **acero**. Fácil instalación.

Referencia	Tipo	Peso máximo	Inclinación	Oscilación	Embalaje
500075000	Para proyector	20Kg. / 44lbs	Arriba / Abajo ±15°	Lateral ±8°	10



*Sugerencia de presentación

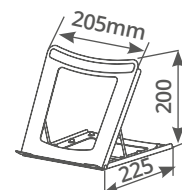

Soporte elevador portátil

HOLMIOS®

Con 3 posiciones: 15° / 45° / 60°. Mecanismo de plegado. Compatible con todas las marcas. Base con silicona antideslizante. Material: **acero**.

Referencia	Tamaño	Peso máximo	Embalaje
500080009	De 10" a 15"	5Kg. / 11lbs	20



*Sugerencia de presentación

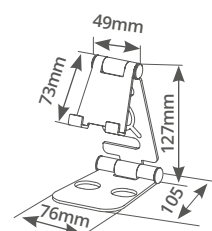

Soporte móvil/tablet multiángulo plegable

HOLMIOS®

Mecanismo de plegado. Compatible con todas las marcas. Base con silicona antideslizante. Ideal para tablets, móviles y relojes. Material: **acero**.

Referencia	Tamaño	Peso máximo	Embalaje
500090007	Máx. 10"	5Kg. / 11lbs	100

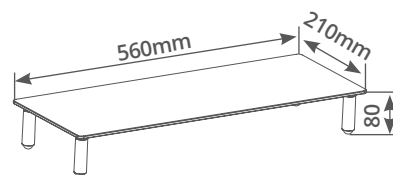

HOLMIOS®

Soporte elevador de monitor

Almohadillas antideslizantes. Material: **ABS y vidrio**. Fácil instalación.

Referencia	Peso máximo	Color	Embalaje
500080000	20Kg. / 44lbs	○ Transparente	5
500080001	20Kg. / 44lbs	● Negro	5

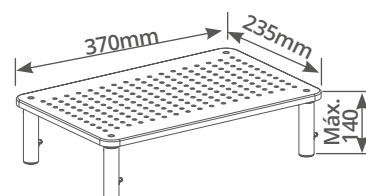
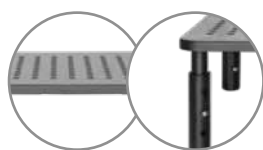

HOLMIOS®

Soporte metálico elevador de monitor

Superficie **ventilada y resistente**. Almohadillas antideslizantes. Material: **acero y plástico**. Fácil instalación.

Referencia	Peso máximo	Altura regulable	Color	Embalaje
500080002	20Kg. / 44lbs	100mm / 120mm / 140mm	● Negro	14

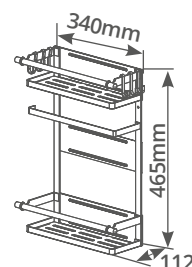

HOLMIOS®

Organizador objetos con imán electrodomésticos

Instalación con imanes. Material: **acero**. Fácil y rápida instalación.

Referencia	Peso máximo	Embalaje
500090002	12Kg. / 26.4lbs	5

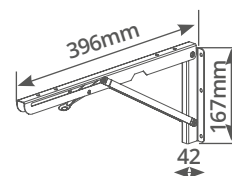

HOLMIOS®

Escuadra estante

Plegable. Distancia entre brazos: 400-800mm. Material: **acero**. Fácil instalación.

Referencia	Peso máximo	Color	Embalaje
500090003	50Kg. / 110lbs	○ Blanco	15

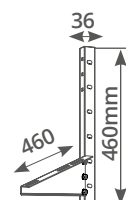

Soporte pared para aire acondicionado

HOLMIOS®

Distancia entre brazos: 400-800mm. Para aire 1-2HP. Material: SPCC acero. Fácil instalación.

Referencia	Peso máximo	Color	Embalaje
500085001	200Kg./ 440lbs	○ Blanco	15

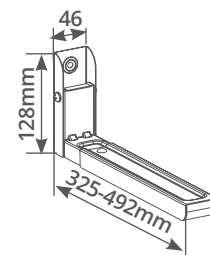

Soporte pared para microondas

HOLMIOS®

Pie extensible: 325-492mm. Plegable 130mm. Material: acero. Fácil instalación.

Referencia	Peso máximo	Color	Embalaje
500085000	30Kg./ 66lbs	○ Blanco	15



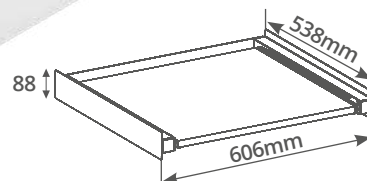

HOLMIOS®

Soporte unión lavadora y secadora

Bandeja extraíble 8Kg. Material: **acero y aluminio**. Fácil instalación.

Referencia	Peso máximo	Color	Embalaje
500090000	60Kg. / 132lbs	○ Blanco	1

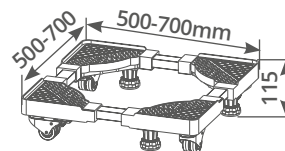

HOLMIOS®

Soporte multifuncional con ruedas

Anchura regulable: 500-700mm. Material: **plástico + acero inoxidable**. Fácil instalación.

Referencia	Peso máximo	Color	Embalaje
500090013	300Kg. / 662lbs	○ Blanco	5

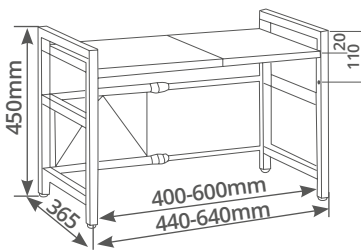

Estante organizador de cocina

HOLMIOS®

Anchura regulable: 400-600mm. Con 2 niveles para colocar estante. Material: **acero**. Incluye **8 colgadores**. Soporte ideal para colocar microondas. Fácil y rápida instalación.

Referencia	Peso máximo	Color	Embalaje
500090011	20Kg. / 44lbs	● Negro	5
500090012	20Kg. / 44lbs	○ Blanco	5



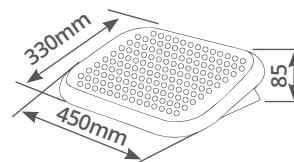

HOLMIOS®

Reposapiés ergonómico plataforma ajustable

Ajuste **inclinación mediante presión**. Material: plástico. Diseño ergonómico. Reduce la fatiga. **Superficie antideslizante**. Color negro. Ideal para oficina.

Referencia	Plataforma	Peso máximo	Ángulo inclinación	Embalaje
500090008	Ajustable	25Kg./ 55lbs	0° - 15°	5

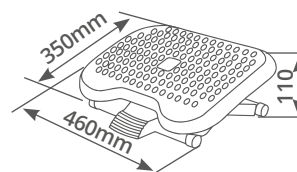

HOLMIOS®

Reposapiés ergonómico ajustable en ángulo y altura

Ajuste **inclinación mediante palanca**. Material: plástico. Diseño ergonómico. Reduce la fatiga. **Superficie antideslizante**. Color negro. Ideal para oficina.

Referencia	Ajustable	Peso máximo	Ángulo inclinación	Embalaje
500090009	En ángulo y altura	25Kg./ 55lbs	0° - 30°	5

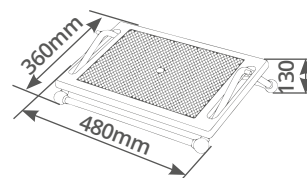

Reposapiés ergonómico **acero** plataforma ajustable



Ajuste **inclinación mediante presión**. Material: **acero** + plástico. Diseño ergonómico. Reduce la fatiga. **Superficie antideslizante**. Color negro. Ideal para oficina.

Referencia	Plataforma	Peso máximo	Ángulo inclinación	Embalaje
500090010	Ajustable	25Kg./ 55lbs	0° - 15°	5

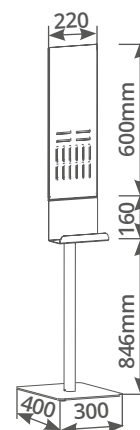

Soporte dispensador **gel hidroalcohólico**



Ideal para centros comerciales, restaurantes y otras áreas de alto tráfico. **Bandeja antigoteo**. Material: **acero y plástico**. Fácil instalación.

Referencia	Peso máximo	Color	Embalaje
500090001	5Kg./ 11lbs	○ Blanco	1



